



CATALOGO TARIFA INNOVA 2013 / MAMPARAS DE BAÑO Y DUCHA





Modelo RUBI Ducha 3 puertas correderas, plata brillo y vidrio transparente

PRESENTACION CATALOGO INNOVA 2013

HISTORIA

DECORBAN, empresa familiar fundada en el año 1981 por dos socios activos que con poco personal y muchas ilusiones inició la andadura en aquellos tiempos en que las mamparas de baño se parecían a las ventanas de los edificios, con el tiempo el diseño de las mamparas de baño se fue estilizando hasta los modelos actuales en que la perfilera casi ha desaparecido, en algunos modelos por completo.

En estos mas de 30 años de existencia DECORBAN ha pasado por muchos avatares y cambios, el mas importante fue la separación de los dos socios fundadores que motivó que José Antonio Peña quedase al frente de la firma como único socio activo, también han cambiado los medios materiales y las instalaciones hasta llegar a los 6.000 m² con que cuenta la empresa actualmente.

COMPROMISO

Lo que no ha cambiado en estos años es la filosofía de trabajo y de servicio que se le quiso dar a la empresa desde el comienzo, con principios como la calidad en los materiales y en la fabricación, el servicio técnico en la medición y montaje de las mamparas, la seriedad de nuestros compromisos comerciales y el trato directo y esmerado para con el cliente.

El capital humano formado en este tiempo es uno de los principales activos de la empresa y la mejor garantía de calidad, servicio y continuidad en nuestras actividades, otro activo fundamental es la inversión en investigación, desarrollo e innovación que nos permite ser la empresa referencia en el sector y lo mas importante que tenemos, nuestro principal activo sin duda, los miles de clientes que a lo largo de estos años han confiado y confían en nosotros, esa es sin duda la mejor garantía de futuro.

INNOVACION

En este nuevo catalogo pueden comprobar el gran esfuerzo que hemos realizado en innovación, desarrollando series nuevas: CIRCONIO, PERLA, CORAL, CUARZO, OPALO, GEMA, RUBI y ONIX, modernizando nuestras series de PANELES FIJOS, ABISAGRADAS y TERCERA EDAD con perfiles y accesorios de plena actualidad; hemos innovado en presentación dotando al catalogo de un novedoso índice según el hueco de obra de que dispone el cliente, de modo que en un solo apartado se puede acceder a todos los modelos adaptables a ese hueco.

Hemos hecho una apuesta decidida por la calidad, seña de identidad de nuestra marca, calidad en materiales, en fabricación, en servicio técnico, en comercialización, en servicio post-venta, todo con un único fin: la satisfacción de nuestros clientes; este esfuerzo en calidad va unido a otro no menos importante, una adecuada gestión de recursos, optimización de procesos, ajuste de todo tipo de márgenes, ¿con que fin? Lanzar al mercado las mejores mamparas a los mejores precios.

CREANDO BIENESTAR

Todo el esfuerzo realizado no tiene otro fin que crear bienestar para el usuario, es el motivo de nuestro trabajo y nuestro compromiso, por ello nos volcamos en la calidad, el diseño y el servicio, que son nuestras señas de identidad.

AGRADECIMIENTOS

Queremos agradecerles sus sugerencias y les animamos a que continúen haciéndolas, son imprescindibles para realizar nuestra finalidad como empresa que es ofrecer productos de calidad, acordes con los gustos y necesidades actuales y con el mejor servicio.

A todos muchas gracias

DECORBAN

DECORBAN, calidad en todos los sentidos

Applus⁺



CERTIFICADO

Núm. EC-0900/02

LGA Technological Center, S.A.
certifica que el sistema de calidad de la empresa:

DECORACIÓN Y CONFORT DEL BAÑO, S.A. (DECORBAN)

Polígono Industrial Los Gallejos
C/ Gavilán, 10
E-28940 FUENLABRADA, Madrid

para las actividades de:
Diseño, fabricación y montaje de mamparas de baño y ducha.

es conforme con los requisitos de la norma ISO 9001:2008

Este certificado es válido hasta el 30 de septiembre de 2014
Cerdanyola del Vallès, 15 de julio de 2011
Renovación de la certificación inicial de fecha 12 de julio de 2008

<p>Director General</p>  <p>Jordi Brufau Pedrons</p>	<p>Director Técnico de Acreditaciones</p>  <p>Miguel Siles Cabanes</p>
--	--

El presente certificado se considerará válido siempre que se cumplan todas las condiciones del contrato del cual este certificado forma parte.
LGA Technological Center, S.A. Campus U.A.B., s/n. 08222 Sabadell, Barcelona
88 2

Applus⁺



CERTIFICADO

Núm. MA-0949/08

Fabricación española



A⁺

Applus⁺

CALIDAD
EMPRESA CERTIFICADA

ISO 9001
EC-0900/02

Certification
Technological
Center

ACREDITADO POR ENAC



A⁺

Applus⁺

MEDIO AMBIENTE
EMPRESA CERTIFICADA

ISO 14001
MA-0949/08

Certification
Technological
Center

ACREDITADO POR ENAC

LGA Technological Center, S.A.
certifica que el sistema de gestión ambiental de la organización:

DECORACIÓN Y CONFORT DEL BAÑO, S.A. (DECORBAN)

Polígono Industrial Los Gallejos
C/ Gavilán, 10
E-28940 FUENLABRADA, Madrid

para las actividades de:
Diseño, fabricación y montaje de mamparas de baño y ducha.

es conforme con los requisitos de la norma ISO-14001:2004

Este certificado es válido hasta el 30 de julio de 2014
Cerdanyola del Vallès, 15 de julio de 2011
Renovación de la certificación inicial de fecha 12 de julio de 2008

<p>Director General</p>  <p>Jordi Brufau Pedrons</p>	<p>Director Técnico de Acreditaciones</p>  <p>Miguel Siles Cabanes</p>
---	---

El presente certificado se considerará válido siempre que se cumplan todas las condiciones del contrato del cual este certificado forma parte.
LGA Technological Center, S.A. Campus U.A.B., s/n. 08222 Sabadell, Barcelona
88 2



EMAS

Gestión
ambiental
verificada

REG. NO. ES-MD-000079

ÍNDICE GENERAL

Exposición de series

6

Correderas		Abatibles		Plegables		Paneles Fijos	
Circonio	Pág. 8	Topacio	Pág. 28	Granate	Pág. 34	Aguamarina	Pág. 36
Amatista	" 10	Turquesa vidrio/arrasol	" 30	Clásica	" 32		
Perla	" 12	Clásica	" 32				
Coral	" 14						
Cuarzo	" 16						
Opalo vidrio/arrasol	" 18						
Gema	" 22						
Rubí	" 24						
Onix	" 26						

Ducha

Puertas

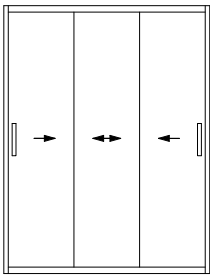
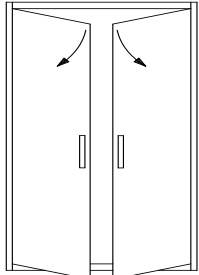
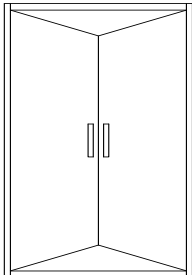
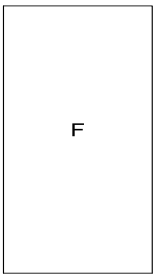
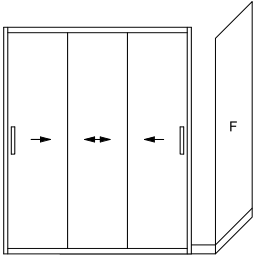
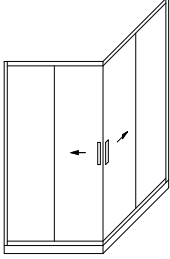
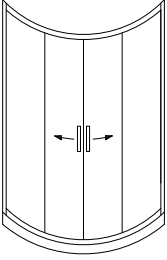
 Tipo de plato	Correderas	Abatibles	Plegables	Paneles Fijos
				
 Frontal	Circonio Pág. 40 Amatista " 44 Perla " 48 Coral " 50 Cuarzo " 52 Opalo " 54 Gema " 60 Rubi " 62 Onix " 66	Topacio Pág. 68 Turquesa " 76 Clásica " 84	Granate Pág. 88 Clásica " 94	Aguamarina Pág. 98
 Angular	Circonio Pág.100 Amatista " 108 Perla " 110 Coral " 112 Opalo " 114 Gema " 118	Topacio Pág.120 Turquesa " 122	Granate Pág.126 Clásica " 128	Aguamarina Pág.130
 Semicircular	Circonio Pág.136 Amatista " 138 Perla " 140 Coral " 142 Opalo " 144			

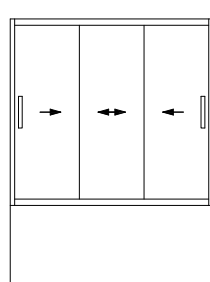
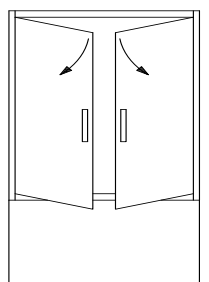
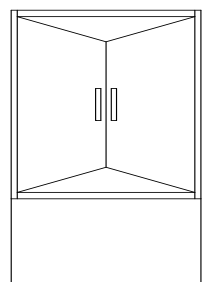
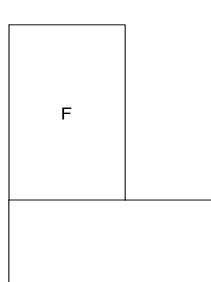
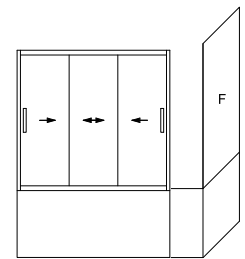
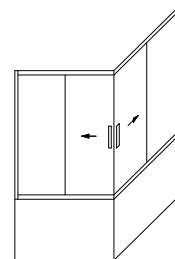
Baño	Puertas			
	Correderas	Abatibles	Plegables	Paneles Fijos
 Tipo de bañera				
 Frontal	Circonio Pág.150 Amatista " 154 Perla " 158 Coral " 160 Cuarzo " 162 Opalo " 164 Gema " 168 Rubí " 170 Onix " 174	Topacio Pág.176 Clásica " 182	Granate Pág.184 Clásica " 186	Aguamarina Pág.190
 Angular	Circonio Pág.198 Amatista " 200 Perla " 202 Coral " 204 Opalo " 206 Gema " 210	Topacio Pág.212	Granate Pág.214	

Fabricaciones especiales – Expositores

Pág.
216

Decorados – Imágenes digitales

224

Repuestos – Servicio tecnico

234



Circonio ducha angular 2 puertas + 2 fijos, plata brillo y vidrio transparente

EXPOSICIÓN SERIES DE MAMPARAS



Nuestros modelos pretenden responder a distintas necesidades de los usuarios, que son en definitiva los que determinan el sentido y la finalidad de nuestros diseños:

Las **PUERTAS CORREDERAS** tienen la ventaja de moverse dentro de la propia mampara por tanto no ocupan espacio hacia el exterior al abrirse, por el contrario al ocupar todo el espacio por dentro dejan menos apertura y no se pueden usar en huecos pequeños, hay modelos que combinan puertas correderas con partes fijas que dan estabilidad a la mampara y establecen zonas cerradas al paso para salvar obstáculos como un lavabo, un mueble, etc., por su mayor estabilidad pueden cubrir huecos mas amplios, como nuestras series **CIRCONIO, AMATISTA, PERLA, CORAL, CUARZO Y OPALO**. Si no existen obstáculos y el hueco a cubrir no es muy grande se puede optar por modelos donde todas sus puertas son móviles, como la serie **GEMA** con 2 puertas correderas y las series **RUBI** y **ONIX** con 3 puertas correderas, todas tienen la ventaja de que se puede acceder al interior por ambos lados. También disponemos de la serie **CUARZO**, modelos especiales que no cubren por completo el hueco de baño o ducha.

Las **PUERTAS ABATIBLES** ofrecen una gran apertura y comodidad para acceder a la ducha o al baño cuando el espacio hacia el exterior es amplio y sin obstáculos, se puede optar por modelos clásicos o abisagrados, con la ventaja de su gran apertura, series **CLASICA** y **TOPACIO**. Para cubrir las necesidades de personas mayores o discapacitadas tenemos nuestros modelos de **TERCERA EDAD**, serie **TURQUESA**, una gama amplia de mamparas para hacer cómodos el acceso y la asistencia en el baño, disponen de puertas divididas en dos partes que son ideales para la asistencia a personas discapacitadas.

Las **PUERTAS PLEGABLES** ofrecen una gran apertura en espacios pequeños con la ventaja de que no necesitan mucho espacio exterior para abrirse, por contra no son modelos convenientes para huecos grandes, disponemos de modelos clásicos o abisagrados, adaptables a huecos pequeños gracias a su gran apertura, series **CLASICA** y **GRANATE**.

Para personas que quieren realizar diseños propios tenemos la serie **AGUAMARINA**, paneles fijos de vidrio dispuestos como desee el cliente, ustedes nos proponen su diseño y nosotros lo hacemos realidad.

EXPOSICIÓN SERIES DE MAMPARAS

Circonio

Máxima belleza y diseño vanguardista inundan nuestra nueva serie CIRCONIO, con accesorios de nuevo diseño y formas rectangulares con los que adquiere un toque innovador.

Ofrecida en dos versiones: vidrio de 8 mm que la dotan de robustez y seguridad, y vidrio de 6 mm que la aligera y la hace asequible a cualquier economía



Esquinero



Soporte de hoja C10



Guía inferior con regulación



Soporte de lateral fijo

DESCRIPCION TECNICA

Nueva serie de mamparas de alta gama, con una estética adaptada al gusto actual, rodamientos y accesorios de nueva creación y una gran calidad tanto en componentes como en fabricación.

Serie compuesta de puertas correderas móviles y partes fijas.

Fabricación española.

Fabricacion española

PERFILERIA Y ACCESORIOS

Perfil superior de nueva creación con estética de líneas rectas por donde discurren los rodamientos exclusivos de esta serie, robustos y silenciosos.

Perfil lateral que compensa 12 mm.

Carente de cerco inferior, en la zona de paso dispone de un perfil vierteaguas acorde con la estética más actual.

Acabados disponibles: Blanco, Plata Brillo y Cromado.

Puede haber accesorios disponibles solo en plata brillo – cromado, combinados con perfiles en blanco, consultar.

ACRISTALAMIENTO

Vidrio securizado, dos versiones: con espesor de 6 y 8 mm, siempre a medida.

Acabados disponibles: Transparente, Mate y una gran variedad de Decorados (ver paginas de serigrafías e impresión digital).

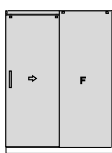
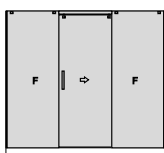
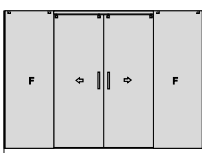
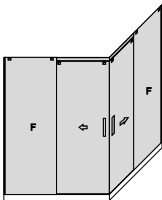
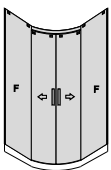
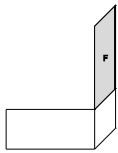
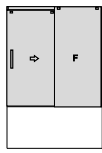
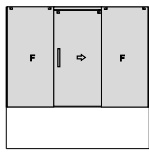
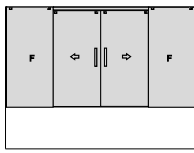
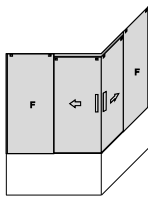
Modelos frontales				Modelos angulares	Modelos semicirculares
Circonio ducha					
					
Circonio-D106/D108 Página 41 - 43	Circonio-D206/D208 Página 41 - 43	Circonio-D306/D308 Página 41 - 43	Circonio-D406/D408 Página 41 - 43	Circonio-D416/D418 Página 107	Circonio-D506/D508 Página 137
Circonio baño					
					
Circonio-B106/B108 Página 151 - 153	Circonio-B206/B208 Página 151 - 153	Circonio-B306/B308 Página 151 - 153	Circonio-B406/B408 Página 151 - 153	Circonio-B416/B418 Página 199	

EXPOSICIÓN SERIES DE MAMPARAS

Amatista

Elegancia y funcionalidad son las señas de identidad de nuestra ya conocida Serie AMATISTA, un modelo practico que llenará de belleza su baño, sin olvidar la elegancia de sus accesorios de estética circular. Ofrecida en este catalogo en dos versiones: vidrio de 6 y 8 mm para adaptarnos a todas las exigencias y necesidades del cliente actual



Esquinero superior



Fijación vidrio-perfil



Soporte perfil a pared



Soporte de hoja R10

DESCRIPCION TECNICA

Serie de mamparas de alta gama, con la misma estética de nuestra serie 2010 tanto en el perfil superior como en los rodamientos y accesorios de forma redonda, para satisfacer a los clientes que la siguen prefiriendo, con la misma calidad de componentes y fabricación.

Serie compuesta de puertas correderas móviles y partes fijas.

Fabricación española.

Fabricacion española

PERFILERIA Y ACCESORIOS

Perfil superior amatista con estética redondeada por donde discurren los rodamientos exclusivos de esta serie, robustos y silenciosos.

Perfil lateral que compensa 12 mm.

Carente de cerco inferior, en la zona de paso dispone de un perfil vierteaguas acorde con la estética más actual.





Acabados disponibles: Blanco, Plata Brillo y Cromado.

Puede haber accesorios disponibles solo en plata brillo – cromado, combinados con perfiles en blanco, consultar.

ACRISTALAMIENTO

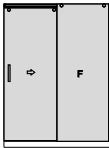
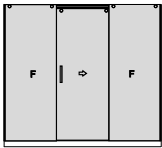
Vidrio securizado, dos versiones: con espesor de 6 y 8 mm, siempre a medida.

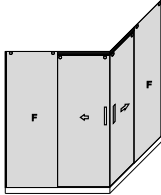
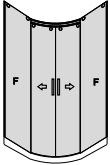
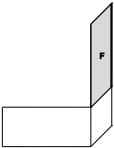
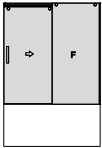
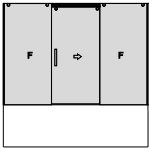
Acabados disponibles: Transparente, Mate y una gran variedad de Decorados (ver paginas de serigrafías e impresión digital).

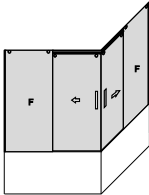
Modelos frontales				Modelos angulares	Modelos semicirculares
Amatista ducha					
					
Amatista-D106/D108 Página 45 - 47	Amatista-D206/D208 Página 45 - 47	Amatista-D306/D308 Página 45 - 47	Amatista-D406/D408 Página 45 - 47	Amatista-D416/D418 Página 109	Amatista-D506/D508 Página 139
Amatista baño					
					
Amatista-B106/B108 Página 155 - 157	Amatista-B206/B208 Página 155 - 157	Amatista-B306/B308 Página 155 - 157	Amatista-B406/408 Página 155 - 157	Amatista-B416/B418 Página 201	

EXPOSICIÓN SERIES DE MAMPARAS

Perla

De línea depurada por su calidad y transparencia, presentamos nuestra Serie PERLA, con una estética moderna y limpia en nuestro baño.

Se presenta renovada gracias a su nuevo perfil superior más moderno y de líneas más sencillas.



Tapa decorativa



Soporte de hoja C10



Guía inferior con regulación

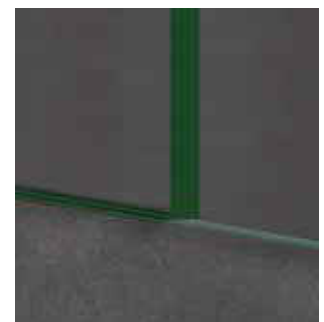

Perfil inferior de protección vidrio fijo

DESCRIPCION TECNICA

Serie de mamparas de alta gama, incorpora rodamientos con sistema amatista, robusto y de estética atractiva, el cliente puede elegir entre el rodamiento R10 del modelo amatista o el rodamiento C10 del modelo circonio.

Gran calidad en componentes y fabricación como en todas nuestras series. Serie compuesta de puertas correderas móviles y partes fijas.

Fabricación española.

Fabricacion española

PERFILERIA Y ACCESORIOS

Perfil superior de nueva creación con estética de líneas rectas por donde discurren los rodamientos de esta serie, robustos y silenciosos, dispone de un perfil vierteaguas acorde con la estética más actual.

Perfil lateral que compensa 12 mm.

Acabados disponibles: Blanco, Plata Brillo y Cromado.

Puede haber accesorios disponibles solo en plata brillo – cromado, combinados con perfiles en blanco, consultar.

ACRISTALAMIENTO

Vidrio securizado con espesor de 6 mm, siempre a medida.

Acabados disponibles: Transparente, Mate y una gran variedad de Decorados (ver paginas de serigrafías e impresión digital).

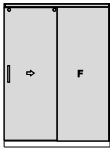
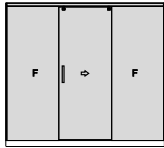
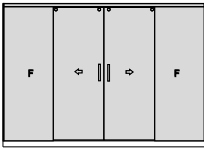
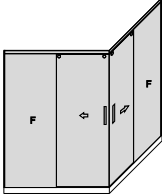
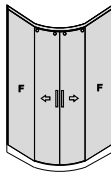
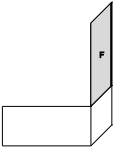
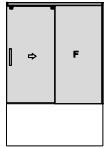
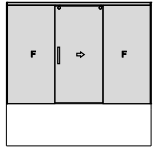
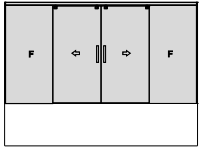
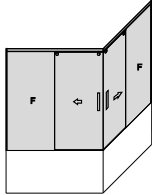
Modelos frontales				Modelos angulares	Modelos semicirculares
Perla ducha					
					
Perla-D106 Página 49	Perla-D206 Página 49	Perla-D306 Página 49	Perla-D406 Página 49	Perla-D416 Página 111	Perla-D506 Página 141
Perla baño					
					
Perla-B106 Página 159	Perla-B206 Página 159	Perla-B306 Página 159	Perla-B406 Página 159	Perla-B416 Página 203	

EXPOSICIÓN SERIES DE MAMPARAS

Coral

Siguiendo con nuestra línea de innovación presentamos nuestra exitosa Serie CORAL, que manteniendo su esencia se moderniza con un nuevo perfil superior que la dotan de una belleza y funcionalidad sin precedentes.

Pensada especialmente para dar satisfacción a las actuales exigencias del mercado, con la calidad de siempre.

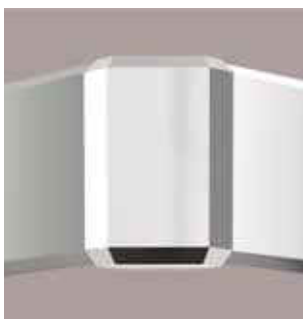

Esquinero



Tapa decorativa



Esquinero inferior



Soporte de lateral fijo

DESCRIPCION TECNICA

Serie de mamparas evolución de nuestra serie guía cristal de la que tiene todas sus ventajas y añade un diseño mejorado y actual.

Serie compuesta de puertas correderas móviles y partes fijas.

Fabricación española.

Fabricacion española

PERFILERIA Y ACCESORIOS

Perfil superior de nueva creación con estética de líneas rectas con rodamientos robustos y silenciosos.

Perfil lateral que compensa 12 mm.

Dispone de perfil inferior vierteaguas y guía.





Acabados disponibles: Blanco, Plata Brillo y Cromado.

Puede haber accesorios disponibles solo en plata brillo – cromado, combinados con perfiles en blanco, consultar.

ACRISTALAMIENTO

Vidrio securizado de 6 mm de espesor, siempre a medida.

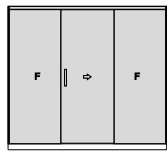
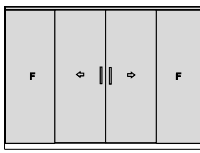
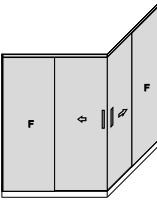
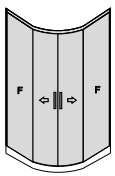
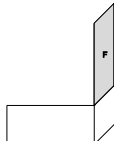
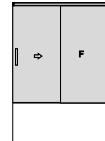
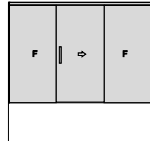
Acabados disponibles: Transparente, Mate y una gran variedad de Decorados (ver páginas de serigrafías e impresión digital).

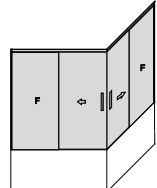
Modelos frontales				Modelos angulares	Modelos semicirculares
Coral ducha					
					
Coral-D106 Página 51	Coral-D206 Página 51	Coral-D306 Página 51	Coral-D406 Página 51	Coral-D416 Página 113	Coral-D506 Página 143
Coral baño					
					
Coral-B106 Página 161	Coral-B206 Página 161	Coral-B306 Página 161	Coral-B406 Página 161	Coral-B416 Página 205	

EXPOSICIÓN SERIES DE MAMPARAS

Cuarzo

Mantenemos y modernizamos esta serie que cuenta con gran aceptación en un importante segmento de usuarios, con elegancia aporta una estética minimalista y sobria.

Distingase con esta serie original y atractiva



Esquinero



Tapa decorativa

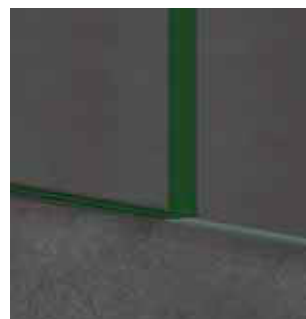

Perfil inferior de protección vidrio fijo



Tirador T-13

DESCRIPCION TECNICA

Serie especial de mamparas caracterizada porque el vidrio no cubre totalmente el hueco de ducha o baño, en dos versiones: una con medida fija de ancho y barra de sujeción transversal a pared y otra con el cerco superior ampliado hasta el hueco total donde se puede elegir entre distintas medidas de ancho.

Fabricacion española

PERFILERIA Y ACCESORIOS

Perfil superior de nueva creación con estética de líneas rectas con rodamientos robustos y silenciosos.

Perfil lateral 2010 de línea estilizada.

Dispone de perfil inferior vierteaguas y guía.

Acabados disponibles: Blanco, Plata Brillo y Cromado.

Puede haber accesorios disponibles solo en plata brillo – cromado, combinados con perfiles en blanco, consultar.

ACRISTALAMIENTO

Vidrio securizado de 6 mm de espesor, siempre a medida.

Acabados disponibles: Transparente, Mate y una gran variedad de Decorados (ver paginas de serigrafías e impresión digital).

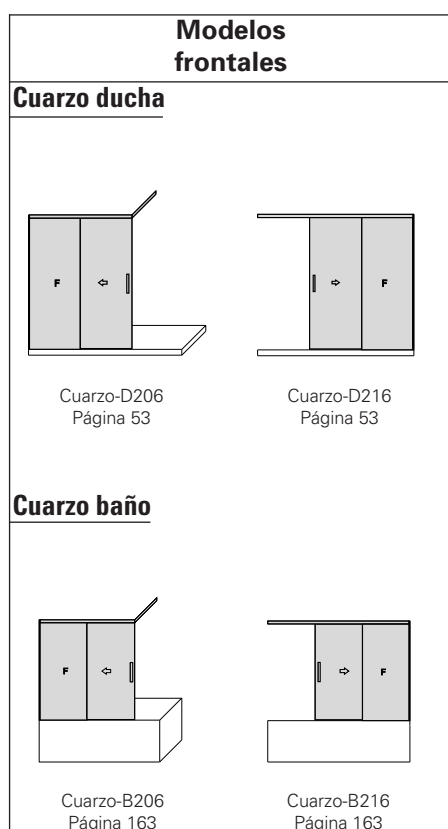

EXPOSICIÓN SERIES DE MAMPARAS

Opalo vidrio

Sorpréndase con nuestra Serie OPALO de nueva creación.

Nunca antes una mampara de estética tan moderna ha ofrecido tantas soluciones de acristalamiento, disponible en vidrio 4 y 6 mm, con modelos estandarizados a un precio que no le dejará indiferente.

Admire su belleza de líneas y su perfecta estanqueidad, adorne su baño con múltiples soluciones.

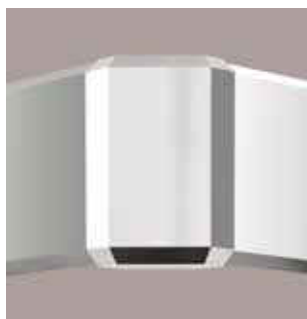

Esquinero



Pieza reguladora en altura



Tapa decorativa

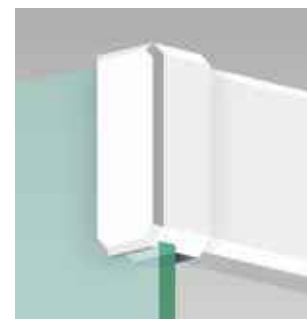

Soporte de lateral fijo

DESCRIPCION TECNICA

Serie de mamparas con acristalamiento en vidrio de 4 y 6 mm todas las ventajas del sistema guía cristal.

Compuesta de puertas correderas móviles y partes fijas.

Gran facilidad en el montaje y desmontaje de las puertas móviles gracias a su sistema clic, con un solo dedo podrá quitar y poner la puerta para limpiarla con toda comodidad.

Fabricación española.

Fabricacion española

PERFILERIA Y ACCESORIOS

Perfil superior de nueva creación con estética de líneas rectas con rodamientos robustos y silenciosos.

Perfil lateral de nueva creación de moderno diseño capaz de compensar 25 mm.

Dispone de cerco inferior que hace a esta serie totalmente estanca.

Acabados disponibles: Blanco, Plata Brillo y Cromado.

Puede haber accesorios disponibles solo en plata brillo – cromado, combinados con perfiles en blanco, consultar.

ACRISTALAMIENTO

Vidrio securizado con espesor de 4 y 6 mm en las versiones estandarizadas y 6 mm a medida.

Lateral fijo siempre vidrio 6 mm.

Acabados disponibles: Transparente, Mate y una gran variedad de Decorados (ver paginas de serigrafías e impresión digital).



Novedad: Nueva pieza multifuncional disponible en esta Serie Opalo vidrio, por un lado aísla el vidrio del perfil superior y protege el canto del vidrio de posibles roturas, por otro regula la altura de la unión en esquina en modelos angulares

	Modelos frontales	Modelos angulares	Modelos semicirculares
Opalo vidrio ducha			
Opalo-D106 Página 57	Opalo-D204/206 Página 55 - 57	Opalo-D404/406 Página 55 - 57	Opalo-D504/506 Página 145
Opalo vidrio baño			
Opalo-B106 Página 165	Opalo-B204/206 Página 165	Opalo-B404/406 Página 165	Opalo-B414/416 Página 207

EXPOSICIÓN SERIES DE MAMPARAS

Opalo arrasol

Nuestra nueva serie OPALO también dispone de acristalamiento en arrasol.



Esquinero



Tapa decorativa

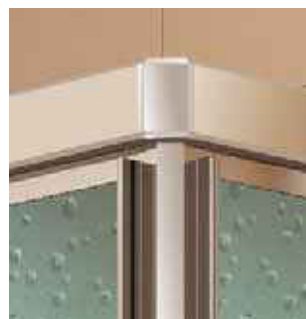

Detalle esquinero

DESCRIPCION TECNICA

Disfrute de la comodidad y economía del arrasol, un acristalamiento que perdura en el tiempo y que sigue convenciendo a gran numero de usuarios.

Fabricación española.

Fabricacion española

PERFILERIA Y ACCESORIOS

Perfil superior de nueva creación con estética de líneas rectas con rodamientos robustos y silenciosos.

Perfil lateral de nueva creación de moderno diseño capaz de compensar 25 mm.

Dispone de cerco inferior que hace a esta serie totalmente estanca.

Acabados disponibles: Blanco, Plata Brillo y Cromado.

Puede haber accesorios disponibles solo en plata brillo – cromado, combinados con perfiles en blanco, consultar.

ACRISTALAMIENTO

Arrasol de 2,2 mm de espesor, acabados:

Lluvia, Franjas (solo en baño).

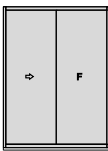
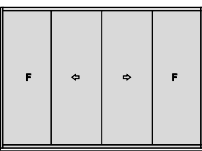
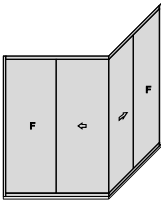
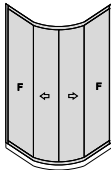
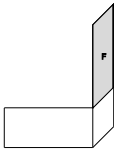
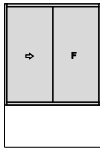
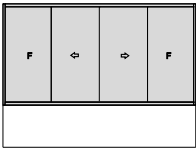
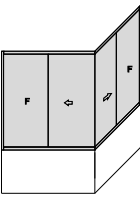
Modelos frontales			Modelos angulares	Modelos semicirculares
Opalo arrasol ducha				
				
Opalo-RD10 Página 59	Opalo-RD20 Página 59	Opalo-RD40 Página 59	Opalo-RD41 Página 117	Opalo-RD50 Página 147
Opalo arrasol baño				
				
Opalo-RB10 Página 167	Opalo-RB20 Página 167	Opalo-RB40 Página 167	Opalo-RB46 Página 209	

EXPOSICIÓN SERIES DE MAMPARAS

Gema

Nuestra nueva Serie Gema es única en el mercado, dos puertas móviles sin perfilaría, con movimiento para los dos lados, soportadas en dos novedosos carriles independientes. Un mundo de posibilidades.



Esquinero

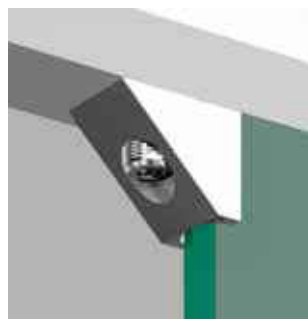

Pieza reguladora en altura



Tapa decorativa



Rodamiento excéntrico con regulación

DESCRIPCION TECNICA

Nueva serie de mamparas con 2 puertas correderas, gran novedad en nuestra fabricación.

Dispone de una versión estándar muy ventajosa económicamente.

Una mampara versátil, práctica y muy atractiva.

Fabricación española.

Fabricacion española

Su cerco perimetral garantiza una total estanqueidad y la posibilidad de colocar un fijo en línea la hacen adaptable a cualquier espacio.

PERFILERIA Y ACCESORIOS

Perfil superior de nueva creación con estética de líneas rectas con rodamientos robustos y silenciosos.

Perfil lateral de nueva creación de moderno diseño capaz de compensar 25 mm.

Dispone de cerco inferior que hace a esta serie totalmente estanca.

Acabados disponibles: Blanco, Plata Brillo y Cromado.

Puede haber accesorios disponibles solo en plata brillo – cromado, combinados con perfiles en blanco, consultar.

ACRISTALAMIENTO

Vidrio securizado con espesor de 4 mm en todas las versiones:

Estándar y a medida.

Lateral fijo siempre vidrio 6 mm.

Acabados disponibles: Transparente, Mate y una gran variedad de Decorados (ver paginas de serigrafías e impresión digital).

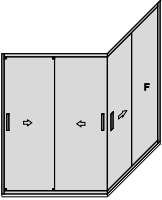
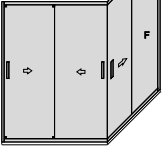
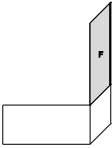
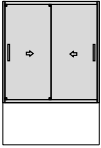
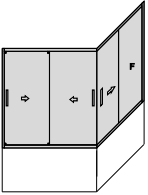
Modelos frontales	Modelos angulares	
Gema ducha		
 <p>Gema-D104 Página 61</p>	 <p>Gema-D204 Página 61</p>	 <p>Gema-D414 Página 119</p>
Gema baño		
 <p>Gema-B104 Página 169</p>	 <p>Gema-B204 Página 169</p>	 <p>Gema-B414 Página 211</p>

EXPOSICIÓN SERIES DE MAMPARAS

Rubí

Funcionalidad, sencillez y claridad son las señas de identidad de nuestra nueva Serie Rubí. Una serie sorprendente, tres puertas correderas hacia los dos lados, sin perfilaría, con tres carriles independientes y un movimiento preciso, pensada para facilitar el acceso al espacio de baño. Una mampara funcional y además con una gran belleza y elegancia, con versiones estandarizadas a un precio insuperable.

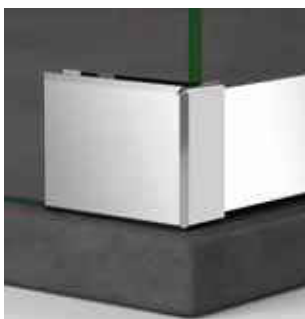

Soporte de fijo inferior



Soporte de fijo superior



Soporte de hoja con regulación



Tapa decorativa

DESCRIPCION TECNICA

Nueva serie de mamparas con 3 puertas correderas, gran novedad en nuestra fabricación.

Dispone de versiones estándar con vidrio de 4 y 6 mm muy ventajosas económicamente, también a medida con arrasol y con vidrio para el modelo de 3P + Fijo.

Es una mampara muy versátil con medidas de apertura excepcionales.

Fabricación española.

Fabricacion española

PERFILERIA Y ACCESORIOS

Perfilería de nueva creación especialmente diseñada para esta serie, junto con nuevas guías que aseguran un funcionamiento preciso y silencioso.

Perfil lateral de moderno diseño capaz de compensar 25 mm.

Dispone de cerco inferior que hace a esta serie totalmente estanca.

Acabados disponibles: Blanco y Plata Brillo.

Puede haber accesorios disponibles solo en plata brillo – cromado, combinados con perfiles en blanco, consultar.

ACRISTALAMIENTO

Vidrio securizado con dos versiones:

Estándar y a medida con vidrio de 4 y 6 mm en ducha, a medida 6 mm en baño.







Lateral fijo siempre vidrio 6 mm.

Acabados disponibles: Transparente, Mate y una gran variedad de Decorados (ver paginas de serigrafías e impresión digital).

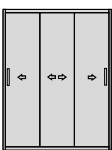
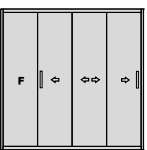
Arrasol de espesor 2,2 mm.

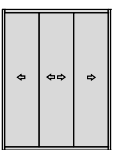
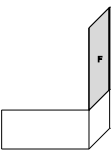
Acabados disponibles:

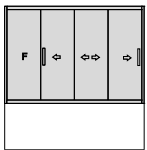
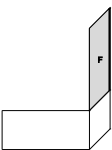
Lluvia, Franjas (solo en baño).

Modelos frontales vidrio			Modelos frontales arrasol	
Rubí ducha				
				
Rubí-D106 Página 63	Rubí-D306 Página 63	Rubí-D406 Página 65	Rubí-RD10 Página 65	Rubí-RD30 Página 65
Rubí baño				
				
Rubí-B106 Página 173	Rubí-B306 Página 171	Rubí-B406 Página 173	Rubí-RB10 Página 171	Rubí-RB30 Página 171

EXPOSICIÓN SERIES DE MAMPARAS

Onix

Con nuestra Serie ONIX nos ponemos sin duda a la vanguardia del diseño, no tiene parangón en el mercado.

Dotada de cerco perimetral completo, nos encontramos con una mampara totalmente estanca, sin perfilaría en sus tres puertas correderas, con un aspecto moderno, limpio y elegante.

Todos sus componentes son de nueva creación, modernos y elegantes, una mampara de gran belleza, que puede realzar aun mas gracias a la gran cantidad de nuevas serigrafías que ofrecemos y a la ultima tecnología en impresión digital que ponemos a su disposición.



Soporte de hoja con regulación



Soporte de hoja con regulación



Tapa decorativa



Tirador T-13

DESCRIPCION TECNICA

Nueva serie de mamparas con 3 puertas correderas, novedad en nuestra fabricación, un modelo robusto, diseñado especialmente para poder ofrecer un modelo atractivo, versátil y práctico en este segmento de mamparas con 3 puertas correderas, con tanta aceptación en este momento.

Fabricación española.

Fabricacion española

PERFILERIA Y ACCESORIOS

Perfilería de nueva creación especialmente diseñada para esta serie, junto con nuevas guías que aseguran un funcionamiento preciso y silencioso.

Perfil lateral de moderno diseño capaz de compensar 25 mm.

Dispone de cerco inferior que hace a esta serie totalmente estanca.

Acabados disponibles: Blanco y Plata Brillo.

Puede haber accesorios disponibles solo en plata brillo – cromado, combinados con perfiles en blanco, consultar.

ACRISTALAMIENTO

Vidrio securizado con espesor de 6 mm, siempre a medida.

Acabados disponibles: Transparente, Mate y una gran variedad de Decorados (ver paginas de serigrafías e impresión digital).

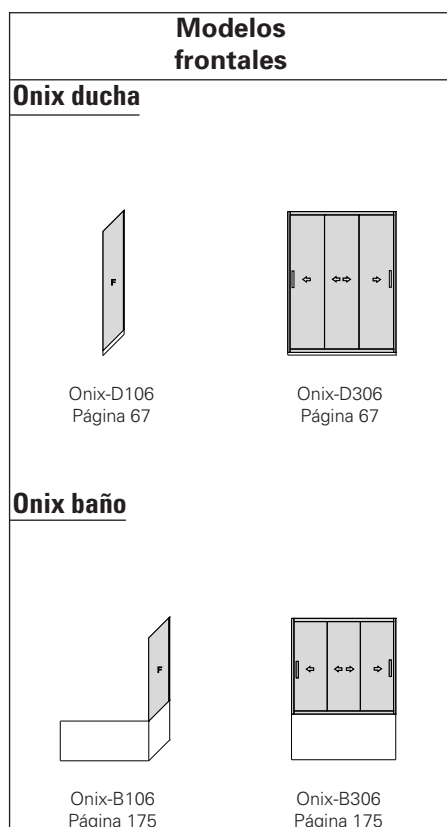

EXPOSICIÓN SERIES DE MAMPARAS

Topacio

Les presentamos nuestra renovada serie TOPACIO, de gran aceptación entre el público. Dispone de bisagras tipo Vaivén con giro de 180°, de diseño exclusivo, elegantes y robustas, que unidas a nuestro perfil compensador forman un conjunto capaz de salvar desniveles en paredes y adaptarse a cualquier espacio. Disponible en dos espesores de vidrio: 6 y 8 mm, que se ajustarán a sus gustos y necesidades.



Bisagra vidrio-pared
apertura interior y exterior



Bisagra vidrio-vidrio
apertura interior y exterior



Soporte de barra a pared



Detalle de fijación a
vidrio

DESCRIPCION TECNICA

Serie de mamparas abatibles abisagradas para baño y ducha, con el perfil compensador 2010 de serie.

Una completa serie desde 1 puerta con bisagras hasta 2 puertas + 2 fijos, frontal o angular.

Varios modelos de bisagra a elegir, cierre imantado a pared.

Fabricacion española

PERFILERIA Y ACCESORIOS

Perfil compensador 2010 de serie. Barra 2008 de serie en todos los modelos con partes fijas.





Acabados disponibles: Blanco, Plata Brillo (perfil) y Cromado (bisagras, barras y accesorios).

Puede haber accesorios disponibles solo en plata brillo – cromado, combinados con perfiles en blanco, consultar.

ACRISTALAMIENTO

Vidrio securizado, siempre a medida: Espesor 6 mm.y 8 mm.

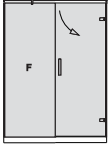
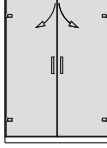
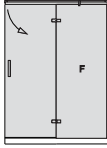
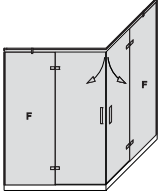
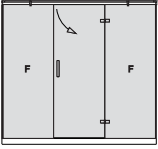
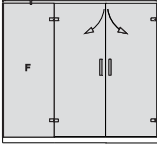
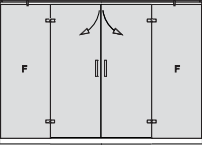
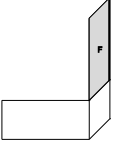
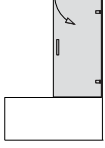
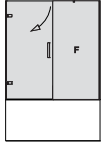
Acabados disponibles: Transparente, Mate y una gran variedad de Decorados (ver paginas de serigrafías e impresión digital).

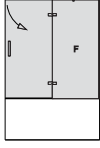
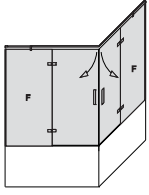
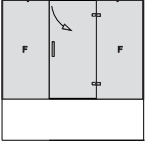
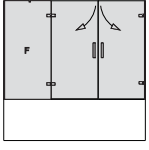
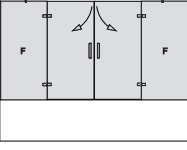
Modelos frontales					Modelos angulares
Topacio ducha					
					
Topacio-D106/108 Página 69 - 71	Topacio-D116/118 Página 69 - 71	Topacio-D206/208 Página 69 - 71	Topacio-D216/218 Página 69 - 71	Topacio-D226/228 Página 69 - 71	Topacio-D416/418 Página 121
					
Topacio-D306/308 Página 73 - 75	Topacio-D316/318 Página 73 - 75	Topacio-D406/408 Página 73 - 75			
Topacio baño					
					
Topacio-B106/108 Página 178 - 179	Topacio-B116/118 Página 178 - 179	Topacio-B206/208 Página 178 - 179	Topacio-B216/218 Página 178 - 179	Topacio-B226/228 Página 178 - 179	Topacio-B416/418 Página 213
					
Topacio-B306/308 Página 180 - 181	Topacio-B316/318 Página 180 - 181	Topacio-B406/408 Página 180 - 181			

EXPOSICIÓN SERIES DE MAMPARAS

Turquesa

Nuestra serie de mamparas de asistencia TURQUESA se renueva por completo, ofrecemos toda una serie de novedades en vidrio empezando por la utilización de bisagras vaivén con giro de 180°, un nuevo perfil lateral de estética más fina y nuevos tiradores más manejables, sin olvidar nuestras puertas divididas al medio en altura, imprescindibles para la asistencia. Seguimos ofreciendo nuestros modelos clásicos en arrasol de 90 cm de altura.



Bisagra vidrio-pared
apertura interior y exterior



Bisagra vidrio-vidrio
apertura interior y exterior



Soporte de barra a pared



Detalle de fijación a
vidrio

DESCRIPCION TECNICA

Serie de mamparas de tercera edad y discapacidades.

Estos modelos combinan fijos, puertas enteras y puertas partidas en dos, del modo que quiera el cliente para su comodidad.

Fabricacion española

PERFILERIA Y ACCESORIOS

Perfilería de estética estilizada, propia de esta serie. Esta versión con vidrio utiliza bisagras.

Puede haber accesorios disponibles solo en plata brillo – cromado, combinados con perfiles en blanco, consultar.

ACRISTALAMIENTO

Vidrio securizado de 6 mm.

Acabados disponibles: Transparente, Mate y una gran variedad de decorados (ver páginas de serigrafías e impresión digital).

Arrasol de espesor 2,2 mm en acabados: Lluvia, Franjas (solo en baño).

Todos los modelos de ducha en vidrio están disponibles en arrasol, con perfiles de giro y hojas recercadas.

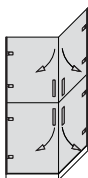
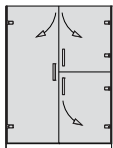
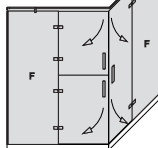
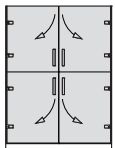
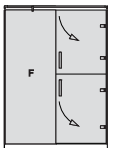
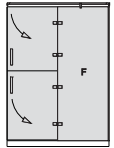
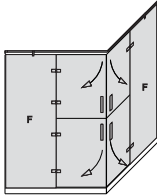
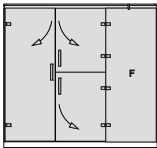
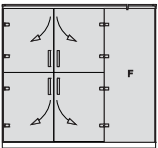
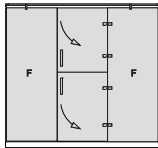
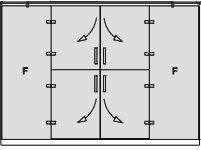
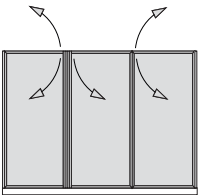
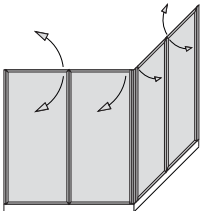
Modelos frontales	Modelos angulares
Turquesa ducha vidrio	
 Turquesa-D126 Página 77	 Turquesa-D276 Página 123
 Turquesa-D216 Página 77	 Turquesa-D426 Página 123
 Turquesa-D226 Página 77	
 Turquesa-D256 Página 77	
 Turquesa-D266 Página 77	 Turquesa-D436 Página 123
 Turquesa-D316 Página 79	
 Turquesa-D326 Página 79	
 Turquesa-D336 Página 79	
 Turquesa-D406 Página 79	
Turquesa altura especial arrasol	
 Turquesa-R93 Página 81	 Turquesa-R94 Página 125

EXPOSICIÓN SERIES DE MAMPARAS

Clásica

Nuestra Serie CLASICA se caracteriza por la presencia de perfilaría, son modelos probados que dan un servicio garantizado por muchos años y ofrecen total estanqueidad, muchos clientes los siguen prefiriendo debido a la fiabilidad y confianza que se han ganado a pulso con el tiempo.

Nuestro modelo ABATIBLE representa la solución clásica para huecos reducidos.

La VITRINA es el clásico armario interior con el que se puede sacar un gran partido de pequeños huecos en el baño.

Nuestro modelo PLEGABLE es ideal cuando hay huecos pequeños ya que ocupa muy poco espacio en la apertura, como nuestro modelo MADEIRA, solución clásica para pequeños huecos angulares.



DESCRIPCION TECNICA

Serie de mamparas clásicas.

Modelos Abatibles, Vitrinas y Plegables para baño y ducha.

Fabricación española

PERFILERIA Y ACCESORIOS

Perfilería propia de esta serie.

Puede haber accesorios disponibles solo en plata brillo – cromado, combinados con perfiles en blanco, consultar.

Fabricacion española

ACRISTALAMIENTO







Vidrio securizado de 4 mm.

Acabados disponibles: Transparente, Mate y una gran variedad de Decorados (ver paginas de serigrafías e impresión digital).

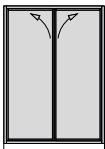
Arrasol de espesor 2,2 mm.

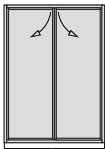
Acabados disponibles:

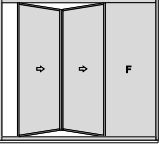
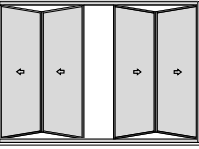
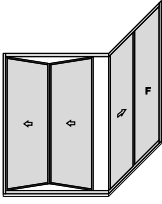
Lluvia, Franjas (solo en baño).

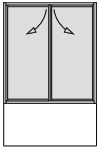
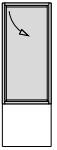
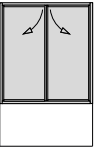
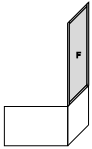
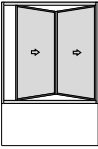
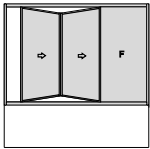
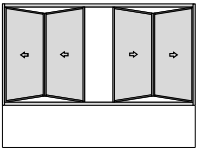
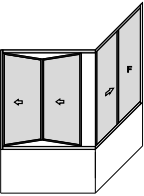
Modelos frontales				Modelos angulares
Clásica vidrio y arrasol ducha				
				
Abatible D104/RD10 Página 85 - 87	Abatible D204/RD20 Página 85 - 87	Vitrina D104/RD10 Página 85 - 87	Vitrina D204/RD20 Página 85 - 87	
				
Plegable D104/RD10 Página 95 - 97	Plegable D204/RD20 Página 95 - 97	Plegable D304/RD30 Página 95 - 97	Plegable D404/RD40 Página 95 - 97	Madeira D404/RD40 Página 129
Clásica vidrio y arrasol baño				
				
Vitrina B104/RB10 Página 183	Vitrina B204/RB20 Página 183	Vitrina RB10 Página 183	Vitrina RB20 Página 183	
				
Plegable B104 Página 187 - 189	Plegable B204 Página 187 - 189	Plegable B104 Página 187 - 189	Plegable B204 Página 187 - 189	Madeira B404 Página 215

EXPOSICIÓN SERIES DE MAMPARAS

Granate

Con nuestra serie GRANATE no tiene por qué renunciar al diseño y a la elegancia por pequeño que sea el hueco de su ducha o baño.

Con esta serie ofrecemos soluciones bellas que dejan la máxima apertura gracias a nuestras bisagras modelo E, dando opción a fabricar sistemas plegables de máxima calidad y vanguardia.

Con nuestro nuevo modelo BERILO damos un paso mas en el diseño de modelos plegables, limpiando la mampara de perfiles y dotándola de un fuerte cierre con imán.

A la vista queda una mampara limpia y elegante.



Bisagra vidrio-vidrio
apertura exterior



Esquinero



Tapa decorativa



Bisagra vidrio-pared
apertura interior o exterior

DESCRIPCION TECNICA

Serie de mamparas plegables abisagradas.

Bisagras modelo E.

Fabricacion española

Versiones frontales con puertas con bisagra.

La versión angular combina 2 puertas plegables con bisagras y 1 hoja corredera + 1 fijo.

PERFILERIA Y ACCESORIOS

Perfil superior y laterales propios de esta serie.

Dispone de cerco inferior que hace a esta serie totalmente estanca.

El modelo BERILO dispone de un nuevo perfil superior.

Acabados disponibles: Blanco y Plata Brillo.

Puede haber accesorios disponibles solo en plata brillo – cromado, combinados con perfiles en blanco, consultar.

ACRISTALAMIENTO

Vidrio securizado, siempre a medida espesor 6 mm.

Acabados disponibles:

Transparente, Mate y una gran variedad de Decorados (ver paginas de serigrafías e impresión digital).

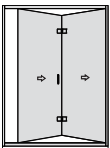
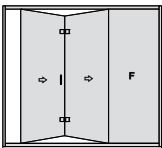
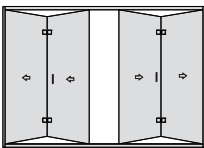
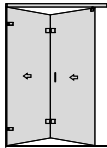
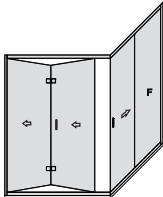
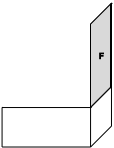
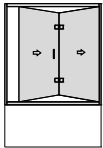
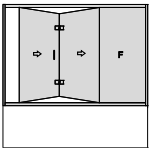
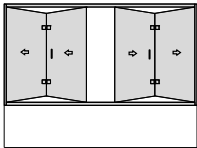
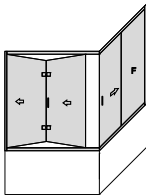
Modelos frontales					Modelos angulares
Granate ducha					
					
Granate-D106 Página 91	Granate-D206 Página 89	Granate-D306 Página 89	Granate-D406 Página 91	Berilo-D206 Página 93	Tajo-D416 Página 127
Granate baño					
					
Granate-B106 Página 185	Granate-B206 Página 185	Granate-B306 Página 185	Granate-B406 Página 185		Tajo-B416 Página 215

EXPOSICIÓN SERIES DE MAMPARAS

Aguamarina

El diseño en su máxima expresión ¿por qué decimos esto? porque en nuestra serie AGUAMARINA de paneles fijos de vidrio para baño y ducha puede volcar su creatividad, propónganos su diseño y haremos lo posible por hacerlo realidad.

Disponible en dos versiones: con perfil a pared y con nuevos accesorios de línea minimalista y formas cuadradas.



Soporte de barra a pared



Detalle de fijación a vidrio



Detalle final de fijación a vidrio

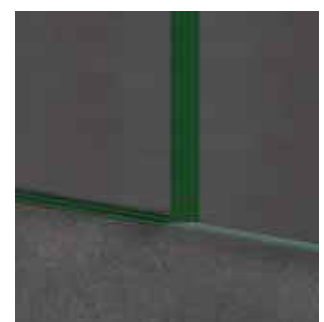

Perfil inferior de protección vidrio fijo

DESCRIPCION TECNICA

Paneles fijos de vidrio para baño y ducha, con fijaciones o con perfil a pared, todos con la barra superior de sujeción y sujeciones a vidrio y a pared.

Desde modelos básicos hasta composiciones complejas, consúltenos su diseño y se lo hacemos realidad.

Fabricacion española

PERFILERIA Y ACCESORIOS

Disponemos de sujeciones, barras y accesorios que fijan perfectamente la mampara sin necesidad de perfiles, no obstante, si se requiere también se puede poner el cerco compensador 2010 formado por tres piezas.

Acabados disponibles: Blanco, Plata Brillo (perfil) y Cromado (barras y accesorios).

Puede haber accesorios disponibles solo en plata brillo – cromado, combinados con perfiles en blanco, consultar.

ACRISTALAMIENTO

Vidrio securizado, siempre a medida:

Espesor 6 mm.

Espesor 8 mm.

Espesor 10 mm.

Acabados disponibles: Transparente, Mate y una gran variedad de Decorados (ver paginas de serigrafías e impresión digital).

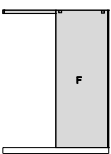
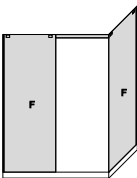
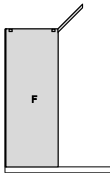
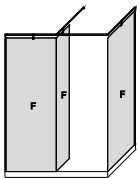
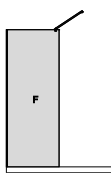
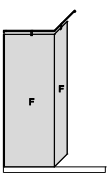
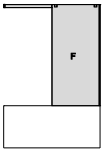
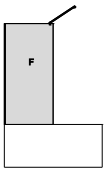
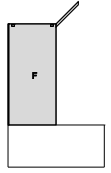
Modelos frontales	Modelos angulares
Aguamarina ducha	
 <p>Aguamarina-DL106/108/110 Página 100</p>	 <p>Aguamarina-DN206/208/210 Página 131</p>
 <p>Aguamarina-DP106/108/110 Página 101</p>	 <p>Aguamarina-DR306/308/310 Página 133</p>
 <p>Aguamarina-DT106/108/110 Página 102</p>	
 <p>Aguamarina-DF206/208/210 Página 103</p>	
Aguamarina baño	
 <p>Aguamarina-BL106/108/110 Página 191</p>	
 <p>Aguamarina-BT106/108/110 Página 195</p>	
 <p>Aguamarina-BP106/108/110 Página 193</p>	



FRONTALES DE DUCHA



Ducha

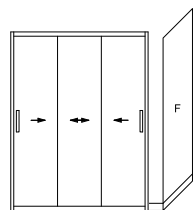

Entrada por el frontal en el hueco de ducha, modelos frontales y frontales + lateral fijo

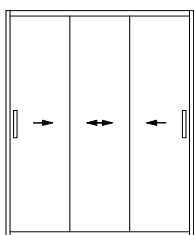

Mamparas correderas Pág. 40

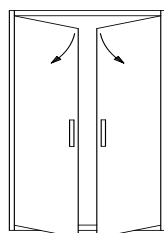

Mamparas abatibles Pág. 68

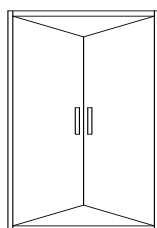

Mamparas plegables Pág. 88

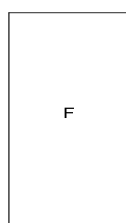

Paneles fijos Pág. 98

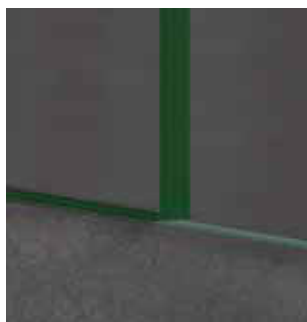

Perfil inferior de protección vidrio fijo



Tirador T-13



Tirador T-12

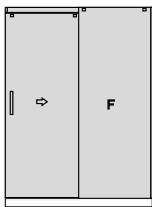

Incremento PVP perfiles
CROMADOS (sobre PVP Plata
Brillo) €

Frontal corredera 1 Puerta + 1 Fijo vidrio 6 mm					
Datos técnicos	Ancho hasta cm	CIRCONIO-D206			
		Vidrio Templado 6 mm			
		BLANCO		PLATA BRILLO	
		Transparente	Decorado	Transparente	Decorado
Altura estándar: 190 cm	Plazo de fabricación aproximado	10/12 días	13/15 días	10/12 días	13/15 días
Ancho máximo: 200 cm	100				
Ancho mínimo: 100 cm	110				
Los perfiles a pared compensan 12 mm	120				
Anchos estándar puerta: 60 y 70 cm (solo 6 mm)	130				
	140				
	150				
	160				
	170				
	180				
	Incremento cada 10 cm				

Instalación en Madrid y hasta 30 Km:

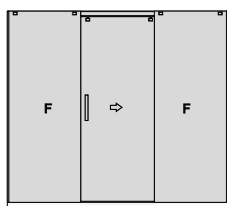

Incremento PVP perfiles
CROMADOS (sobre PVP Plata
Brillo) €

Frontal corredera 1 Puerta + 2 Fijos vidrio 6 mm					
Datos técnicos	Ancho hasta cm	CIRCONIO-D306			
		Vidrio Templado 6 mm			
		BLANCO		PLATA BRILLO	
		Transparente	Decorado	Transparente	Decorado
Altura estándar: 190 cm	Plazo de fabricación aproximado	10/12 días	13/15 días	10/12 días	13/15 días
Ancho máximo: 220 cm	140				
Ancho mínimo: 140 cm	150				
Los perfiles a pared compensan 12 mm	160				
Anchos estándar puerta: 60 y 70 cm (solo 6 mm)	170				
	180				
	190				
	200				
	210				
	220				
	Incremento cada 10 cm				

Instalación en Madrid y hasta 30 Km:

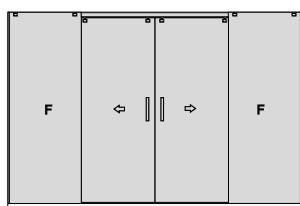

Incremento PVP perfiles
CROMADOS (sobre PVP Plata
Brillo) €

Frontal corredera 2 Puertas + 2 Fijos vidrio 6 mm					
Datos técnicos	Ancho hasta cm	CIRCONIO-D406			
		Vidrio Templado 6 mm			
		BLANCO		PLATA BRILLO	
		Transparente	Decorado	Transparente	Decorado
Altura estándar: 190 cm	Plazo de fabricación aproximado	10/12 días	13/15 días	10/12 días	13/15 días
Ancho máximo: 220 cm	140				
Ancho mínimo: 140 cm	150				
Los perfiles a pared compensan 12 mm	160				
Anchos estándar puertas: 35 y 40 cm (solo 6 mm)	170				
	180				
	190				
	200				
	210				
	220				
	Incremento cada 10 cm				

Instalación en Madrid y hasta 30 Km:



Incremento PVP perfiles
CROMADOS (sobre PVP Plata
Brillo) €

Lateral Fijo Circonio vidrio 6 mm					
Datos técnicos	Ancho hasta cm	CIRCONIO-D106			
		Vidrio Templado 6 mm			
		BLANCO		PLATA BRILLO	
		Transparente	Decorado	Transparente	Decorado
Altura estándar: 190 cm	Plazo de fabricación aproximado	4/6 días	7/9 días	4/6 días	7/9 días
Ancho máximo: 120 cm	Estandar 660 - 680 mm				
Los perfiles a pared compensan 12 mm	Plazo de fabricación aproximado	10/12 días	13/15 días	10/12 días	13/15 días
Versión estándar 66 y 68 cm de ancho (solo 6 mm)	A medida hasta 80 cm				
Versión a medida hasta 80 cm de ancho	Incremento cada 10 cm				

Instalación en Madrid y hasta 30 Km: (junto con mampara)



Soporte de hoja C10



Guía inferior con regulación



Soporte de lateral fijo

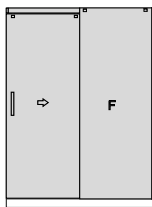

Incremento PVP perfiles CROMADOS (sobre PVP Plata Brillo)

Frontal corredera 1 Puerta + 1 Fijo vidrio 8 mm					
Datos técnicos Altura estándar: 190 cm Ancho máximo: 200 cm Ancho mínimo: 100 cm Los perfiles a pared compensan 12 mm	Ancho hasta cm	CIRCONIO-D208			
		Vidrio Templado 8 mm		PLATA BRILLO	
	BLANCO		PLATA BRILLO		
	Transparente	Decorado	Transparente	Decorado	
	Plazo de fabricación aproximado	10/12 días	13/15 días	10/12 días	13/15 días
100					
110					
120					
130					
140					
150					
160					
170					
180					
Incremento cada 10 cm					

Instalación en Madrid y hasta 30 Km:

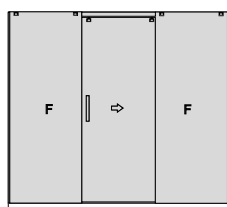

Incremento PVP perfiles CROMADOS (sobre PVP Plata Brillo)

Frontal corredera 1 Puerta + 2 Fijos vidrio 8 mm					
Datos técnicos Altura estándar: 190 cm Ancho máximo: 220 cm Ancho mínimo: 140 cm Los perfiles a pared compensan 12 mm	Ancho hasta cm	CIRCONIO-D308			
		Vidrio Templado 8 mm		PLATA BRILLO	
	BLANCO		PLATA BRILLO		
	Transparente	Decorado	Transparente	Decorado	
	Plazo de fabricación aproximado	10/12 días	13/15 días	10/12 días	13/15 días
140					
150					
160					
170					
180					
190					
200					
210					
220					
Incremento cada 10 cm					

Instalación en Madrid y hasta 30 Km:

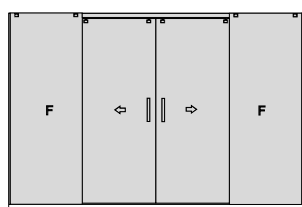

Incremento PVP perfiles CROMADOS (sobre PVP Plata Brillo)

Frontal corredera 2 Puertas + 2 Fijos vidrio 8 mm					
Datos técnicos Altura estándar: 190 cm Ancho máximo: 220 cm Ancho mínimo: 140 cm Los perfiles a pared compensan 12 mm	Ancho hasta cm	CIRCONIO-D408			
		Vidrio Templado 8 mm		PLATA BRILLO	
	BLANCO		PLATA BRILLO		
	Transparente	Decorado	Transparente	Decorado	
	Plazo de fabricación aproximado	10/12 días	13/15 días	10/12 días	13/15 días
140					
150					
160					
170					
180					
190					
200					
210					
220					
Incremento cada 10 cm					

Instalación en Madrid y hasta 30 Km:



Incremento PVP perfiles CROMADOS (sobre PVP Plata Brillo)

Lateral Fijo Circonio vidrio 8 mm					
Datos técnicos Altura estándar: 190 cm Ancho máximo: 120 cm Los perfiles a pared compensan 12 mm Versión a medida hasta 80 cm de ancho	Ancho hasta cm	CIRCONIO-D108			
		Vidrio Templado 8 mm		PLATA BRILLO	
	BLANCO		PLATA BRILLO		
	Transparente	Decorado	Transparente	Decorado	
	Plazo de fabricación aproximado	10/12 días	13/15 días	10/12 días	13/15 días
A medida hasta 80 cm					
Incremento cada 10 cm					

Instalación en Madrid y hasta 30 Km: (junto con mampara)



Tirador T-11



Soporte perfil a pared



Soporte de hoja R10

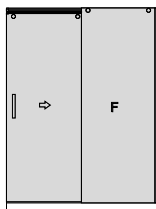

Incremento PVP perfiles CROMADOS (sobre PVP Plata Brillo) €

Frontal corredera 1 Puerta + 1 Fijo vidrio 6 mm					
Datos técnicos	Ancho hasta cm	AMATISTA-D206			
		Vidrio Templado 6 mm			
		BLANCO		PLATA BRILLO	
		Transparente	Decorado	Transparente	Decorado
Altura estándar: 190 cm	Plazo de fabricación aproximado	10/12 días	13/15 días	10/12 días	13/15 días
Ancho máximo: 200 cm	100				
Ancho mínimo: 100 cm	110				
Los perfiles a pared compensan 12 mm	120				
Anchos estándar puerta: 60 y 70 cm (solo 6 mm)	130				
	140				
	150				
	160				
	170				
	180				
	Incremento cada 10 cm				

Instalación en Madrid y hasta 30 Km:

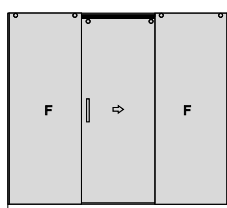

Incremento PVP perfiles CROMADOS (sobre PVP Plata Brillo) €

Frontal corredera 1 Puerta + 2 Fijos vidrio 6 mm					
Datos técnicos	Ancho hasta cm	AMATISTA-D306			
		Vidrio Templado 6 mm			
		BLANCO		PLATA BRILLO	
		Transparente	Decorado	Transparente	Decorado
Altura estándar: 190 cm	Plazo de fabricación aproximado	10/12 días	13/15 días	10/12 días	13/15 días
Ancho máximo: 220 cm	140				
Ancho mínimo: 140 cm	150				
Los perfiles a pared compensan 12 mm	160				
Anchos estándar puerta: 60 y 70 cm (solo 6 mm)	170				
	180				
	190				
	200				
	210				
	220				
	Incremento cada 10 cm				

Instalación en Madrid y hasta 30 Km:

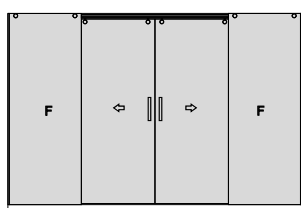

Incremento PVP perfiles CROMADOS (sobre PVP Plata Brillo) €

Frontal corredera 2 Puertas + 2 Fijos vidrio 6 mm					
Datos técnicos	Ancho hasta cm	AMATISTA-D406			
		Vidrio Templado 6 mm			
		BLANCO		PLATA BRILLO	
		Transparente	Decorado	Transparente	Decorado
Altura estándar: 190 cm	Plazo de fabricación aproximado	10/12 días	13/15 días	10/12 días	13/15 días
Ancho máximo: 220 cm	140				
Ancho mínimo: 140 cm	150				
Los perfiles a pared compensan 12 mm	160				
Anchos estándar puertas: 35 y 40 cm (solo 6 mm)	170				
	180				
	190				
	200				
	210				
	220				
	Incremento cada 10 cm				

Instalación en Madrid y hasta 30 Km:



Incremento PVP perfiles CROMADOS (sobre PVP Plata Brillo) €

Lateral Fijo Amatista vidrio 6 mm					
Datos técnicos	Ancho hasta cm	AMATISTA-D106			
		Vidrio Templado 6 mm			
		BLANCO		PLATA BRILLO	
		Transparente	Decorado	Transparente	Decorado
Altura estándar: 190 cm	Plazo de fabricación aproximado	10/12 días	13/15 días	10/12 días	13/15 días
Ancho máximo: 120 cm	A medida hasta 80 cm				
Los perfiles a pared compensan 12 mm	Incremento cada 10 cm				
Versión a medida hasta 80 cm de ancho					

Instalación en Madrid y hasta 30 Km: (junto con mampara)

★ Tratamiento vidrio DRY-DEC - € por hoja



Tirador T-13

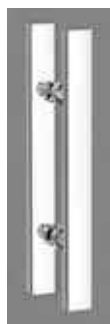

Tirador T-12



Fijación vidrio-perfil

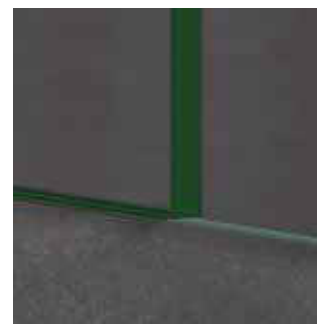

Perfil inferior de protección vidrio fijo

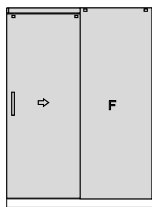

Incremento PVP perfiles CROMADOS (sobre PVP Plata Brillo) €

Frontal corredera 1 Puerta + 1 Fijo vidrio 8 mm					
Datos técnicos	Ancho hasta cm	AMATISTA-D208			
		Vidrio Templado 8 mm			
		BLANCO		PLATA BRILLO	
		Transparente	Decorado	Transparente	Decorado
Plazo de fabricación aproximado		10/12 días	13/15 días	10/12 días	13/15 días
	100				
	110				
	120				
	130				
	140				
	150				
	160				
	170				
	180				
	Incremento cada 10 cm				

Instalación en Madrid y hasta 30 Km:

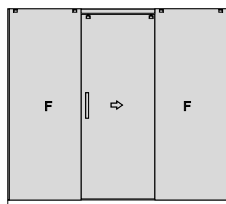

Incremento PVP perfiles CROMADOS (sobre PVP Plata Brillo) €

Frontal corredera 1 Puerta + 2 Fijos vidrio 8 mm					
Datos técnicos	Ancho hasta cm	AMATISTA-D308			
		Vidrio Templado 8 mm			
		BLANCO		PLATA BRILLO	
		Transparente	Decorado	Transparente	Decorado
Plazo de fabricación aproximado		10/12 días	13/15 días	10/12 días	13/15 días
	140				
	150				
	160				
	170				
	180				
	190				
	200				
	210				
	220				
	Incremento cada 10 cm				

Instalación en Madrid y hasta 30 Km:

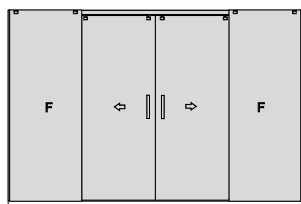

Incremento PVP perfiles CROMADOS (sobre PVP Plata Brillo) €

Frontal corredera 2 Puertas + 2 Fijos vidrio 8 mm					
Datos técnicos	Ancho hasta cm	AMATISTA-D408			
		Vidrio Templado 8 mm			
		BLANCO		PLATA BRILLO	
		Transparente	Decorado	Transparente	Decorado
Plazo de fabricación aproximado		10/12 días	13/15 días	10/12 días	13/15 días
	140				
	150				
	160				
	170				
	180				
	190				
	200				
	210				
	220				
	Incremento cada 10 cm				

Instalación en Madrid y hasta 30 Km:



Incremento PVP perfiles CROMADOS (sobre PVP Plata Brillo) €

Lateral Fijo Amatista vidrio 8 mm					
Datos técnicos	Ancho hasta cm	AMATISTA-D108			
		Vidrio Templado 8 mm			
		BLANCO		PLATA BRILLO	
		Transparente	Decorado	Transparente	Decorado
Plazo de fabricación aproximado		10/12 días	13/15 días	10/12 días	13/15 días
A medida hasta 80 cm					
Incremento cada 10 cm					

Instalación en Madrid y hasta 30 Km: (junto con mampara)

★ Tratamiento vidrio DRY-DEC - € por hoja



Tirador T-13

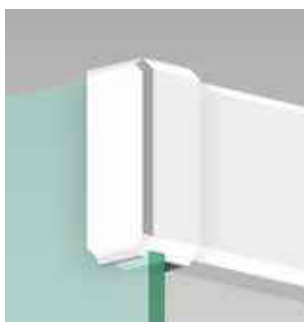

Soporte de lateral fijo

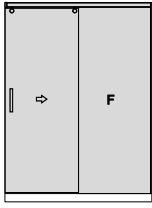

Incremento PVP perfiles CROMADOS (sobre PVP Plata Brillo) €

Frontal corredera 1 Puerta + 1 Fijo vidrio 6 mm					
Datos técnicos	Ancho hasta cm	PERLA-D206			
		Vidrio Templado 6 mm			
		BLANCO		PLATA BRILLO	
		Transparente	Decorado	Transparente	Decorado
Altura estándar: 190 cm	Plazo de fabricación aproximado	10/12 días	13/15 días	10/12 días	13/15 días
Ancho máximo: 200 cm	100				
Ancho mínimo: 100 cm	110				
Los perfiles a pared compensan 12 mm	120				
Anchos estándar puerta: 60 y 70 cm	130				
	140				
	150				
	160				
	170				
	180				
	Incremento cada 10 cm				

Instalación en Madrid y hasta 30 Km:

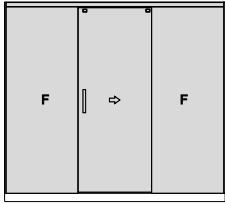

Incremento PVP perfiles CROMADOS (sobre PVP Plata Brillo) €

Frontal corredera 1 Puerta + 2 Fijos vidrio 6 mm					
Datos técnicos	Ancho hasta cm	PERLA-D306			
		Vidrio Templado 6 mm			
		BLANCO		PLATA BRILLO	
		Transparente	Decorado	Transparente	Decorado
Altura estándar: 190 cm	Plazo de fabricación aproximado	10/12 días	13/15 días	10/12 días	13/15 días
Ancho máximo: 220 cm	140				
Ancho mínimo: 140 cm	150				
Los perfiles a pared compensan 12 mm	160				
Anchos estándar puerta: 60 y 70 cm	170				
	180				
	190				
	200				
	210				
	220				
	Incremento cada 10 cm				

Instalación en Madrid y hasta 30 Km:

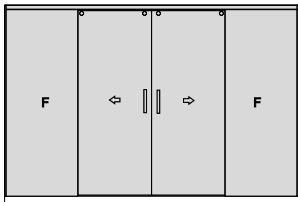

Incremento PVP perfiles CROMADOS (sobre PVP Plata Brillo) €

Frontal corredera 2 Puertas + 2 Fijos vidrio 6 mm					
Datos técnicos	Ancho hasta cm	PERLA-D406			
		Vidrio Templado 6 mm			
		BLANCO		PLATA BRILLO	
		Transparente	Decorado	Transparente	Decorado
Altura estándar: 190 cm	Plazo de fabricación aproximado	10/12 días	13/15 días	10/12 días	13/15 días
Ancho máximo: 220 cm	140				
Ancho mínimo: 140 cm	150				
Los perfiles a pared compensan 12 mm	160				
Anchos estándar puertas: 35 y 40 cm	170				
	180				
	190				
	200				
	210				
	220				
	Incremento cada 10 cm				

Instalación en Madrid y hasta 30 Km:



Incremento PVP perfiles CROMADOS (sobre PVP Plata Brillo) €

Lateral Fijo Perla vidrio 6 mm					
Datos técnicos	Ancho hasta cm	PERLA-D106			
		Vidrio Templado 6 mm			
		BLANCO		PLATA BRILLO	
		Transparente	Decorado	Transparente	Decorado
Altura estándar: 190 cm	Plazo de fabricación aproximado	4/6 días	7/9 días	4/6 días	7/9 días
Ancho máximo: 120 cm	Estandar 660 - 680 mm				
Los perfiles a pared compensan 12 mm	Plazo de fabricación aproximado	10/12 días	13/15 días	10/12 días	13/15 días
Versión estándar 66 y 68 cm de ancho	A medida hasta 80 cm				
Versión a medida hasta 80 cm de ancho	Incremento cada 10 cm				

Instalación en Madrid y hasta 30 Km: (junto con mampara)

★ Tratamiento vidrio DRY-DEC - € por hoja



Tirador T-12



Guía inferior con regulación

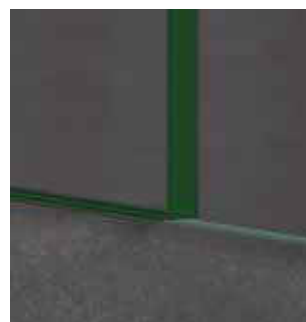

Perfil inferior de protección vidrio fijo



Tapa decorativa

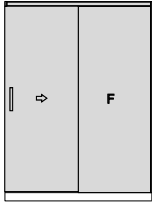

Frontal corredera 1 Puerta + 1 Fijo vidrio 6 mm					
Datos técnicos	Ancho hasta cm	CORAL-D206			
		Vidrio Templado 6 mm			
		BLANCO		PLATA BRILLO	
	Transparente	Decorado	Transparente	Decorado	
Plazo de fabricación aproximado	10/12 días	13/15 días	10/12 días	13/15 días	
100					
110					
120					
130					
140					
150					
160					
170					
180					
Incremento cada 10 cm					

Instalación en Madrid y hasta 30 Km:

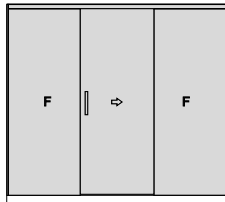

Frontal corredera 1 Puerta + 2 Fijos vidrio 6 mm					
Datos técnicos	Ancho hasta cm	CORAL-D306			
		Vidrio Templado 6 mm			
		BLANCO		PLATA BRILLO	
	Transparente	Decorado	Transparente	Decorado	
Plazo de fabricación aproximado	10/12 días	13/15 días	10/12 días	13/15 días	
140					
150					
160					
170					
180					
190					
200					
210					
220					
Incremento cada 10 cm					

Instalación en Madrid y hasta 30 Km:

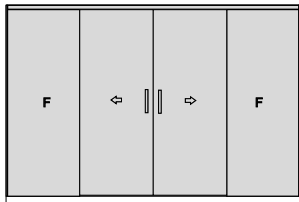

Frontal corredera 2 Puertas + 2 Fijos vidrio 6 mm					
Datos técnicos	Ancho hasta cm	CORAL-D406			
		Vidrio Templado 6 mm			
		BLANCO		PLATA BRILLO	
	Transparente	Decorado	Transparente	Decorado	
Plazo de fabricación aproximado	10/12 días	13/15 días	10/12 días	13/15 días	
140					
150					
160					
170					
180					
190					
200					
210					
220					
Incremento cada 10 cm					

Instalación en Madrid y hasta 30 Km:



Lateral Fijo Coral vidrio 6 mm					
Datos técnicos	Ancho hasta cm	CORAL-D106			
		Vidrio Templado 6 mm			
		BLANCO		PLATA BRILLO	
	Transparente	Decorado	Transparente	Decorado	
Plazo de fabricación aproximado	4/6 días	7/9 días	4/6 días	7/9 días	
Estándar 660 - 680 mm					
Plazo de fabricación aproximado	10/12 días	13/15 días	10/12 días	13/15 días	
A medida hasta 80 cm					
Incremento cada 10 cm					

Instalación en Madrid y hasta 30 Km: (junto con mampara)

★ Tratamiento vidrio DRY-DEC - € por hoja



Tirador T-13



Tirador T-12



Tirador T-11

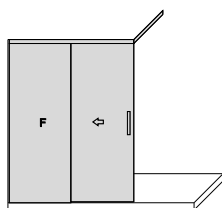

Frontal Especial corredera 1 Puerta + 1 Fijo vidrio 6 mm					
Datos técnicos Altura estándar: 190 cm Ancho estándar: 100 cm Los perfiles a pared compensan 12 mm Versión estándar con perfil superior a 90°	Ancho hasta cm	CUARZO-D206			
		Vidrio Templado 6 mm			
		BLANCO		PLATA BRILLO	
	Plazo de fabricación aproximado	Transparente	Decorado	Transparente	Decorado
		10/12 días	13/15 días	10/12 días	13/15 días
	100 (90°)				

Instalación en Madrid y hasta 30 Km:

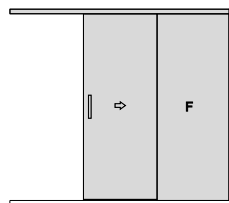

Frontal Especial corredera 1 Puerta + 1 Fijo vidrio 6 mm					
Datos técnicos Altura estándar: 190 cm Ancho máximo: 150 cm Ancho mínimo: 100 cm Los perfiles a pared compensan 12 mm Versión a medida hasta 150 cm con perfil superior prolongado hasta pared opuesta (D216)	Ancho hasta cm	CUARZO-D216			
		Vidrio Templado 6 mm			
		BLANCO		PLATA BRILLO	
	Plazo de fabricación aproximado	Transparente	Decorado	Transparente	Decorado
		10/12 días	13/15 días	10/12 días	13/15 días
		100			
		110			
		120			
		130			
		140			
	150				
	Incremento cada 10 cm				

Instalación en Madrid y hasta 30 Km:



Facil regulación del rodamiento superior

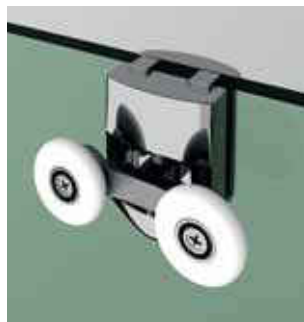

Rodamiento superior con tornillo de regulacion



Pieza reguladora en altura



Tapa decorativa

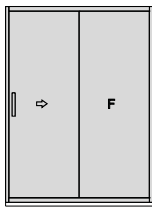

Vidrio
4 mm
estandar

Frontal corredera 1 Puerta + 1 Fijo vidrio 4 mm estándar					
Datos técnicos	Medida de fabricación mm	OPALO-D204-ES			
		Vidrio Templado 4 mm			
		BLANCO		PLATA BRILLO	
	Transparente	Decorado	Transparente	Decorado	
Plazo de fabricación aproximado	4/6 días	7/9 días	4/6 días	7/9 días	
1000					
1050					
1100					
1150					
1200					
1250					

Instalación en Madrid y hasta 30 Km:

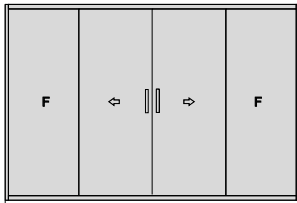

Vidrio
4 mm
estandar

Frontal corredera 2 Puertas +2 Fijos vidrio 4 mm estándar					
Datos técnicos	Medida de fabricación mm	OPALO-D404-ES			
		Vidrio Templado 4 mm			
		BLANCO		PLATA BRILLO	
	Transparente	Decorado	Transparente	Decorado	
Plazo de fabricación aproximado	4/6 días	7/9 días	4/6 días	7/9 días	
1300					
1350					
1400					
1450					
1500					
1550					
1600					
1650					
1700					

Instalación en Madrid y hasta 30 Km:

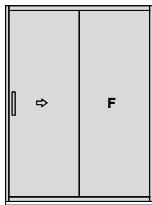

Vidrio
6 mm
estandar

Frontal corredera 1 Puerta + 1 Fijo vidrio 6 mm estándar					
Datos técnicos	Medida de fabricación mm	OPALO-206-ES			
		Vidrio Templado 6 mm			
		BLANCO		PLATA BRILLO	
	Transparente	Decorado	Transparente	Decorado	
Plazo de fabricación aproximado	4/6 días	7/9 días	4/6 días	7/9 días	
1000					
1050					
1100					
1150					
1200					
1250					

Instalación en Madrid y hasta 30 Km:

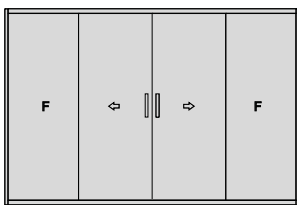

Vidrio
6 mm
estandar

Frontal corredera 2 Puertas +2 Fijos vidrio 6 mm estándar					
Datos técnicos	Medida de fabricación mm	OPALO-406-ES			
		Vidrio Templado 6 mm			
		BLANCO		PLATA BRILLO	
	Transparente	Decorado	Transparente	Decorado	
Plazo de fabricación aproximado	4/6 días	7/9 días	4/6 días	7/9 días	
1300					
1350					
1400					
1450					
1500					
1550					
1600					
1650					
1700					

Instalación en Madrid y hasta 30 Km: (junto con mampara)

★ Tratamiento vidrio DRY-DEC - € por hoja



Rodamiento superior



Fácil regulación del rodamiento superior



Tirador T-13

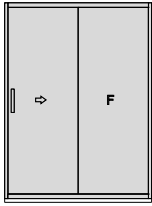

Vidrio
6 mm
a medida

Frontal corredera 1 Puerta + 1 Fijo vidrio 6 mm a medida					
Datos técnicos Altura estándar: 190 cm Los perfiles a pared compensan 25 mm Ancho máximo: 180 cm Ancho mínimo: 100 cm	Ancho hasta cm	OPALO-D206			
		Vidrio Templado 6 mm		OPALO-D206	
	BLANCO		PLATA BRILLO		
	Transparente		Decorado		
	Plazo de fabricación aproximado	10/12 días	13/15 días	10/12 días	13/15 días
100					
110					
120					
130					
140					
150					
160					
170					
180					
Incremento cada 10 cm					

Instalación en Madrid y hasta 30 Km:

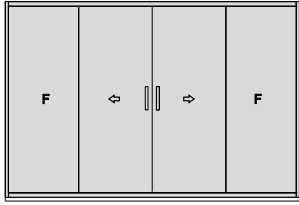

Vidrio
6 mm
a medida

Frontal corredera 2 Puertas + 2 Fijos vidrio 6 mm a medida					
Datos técnicos Altura estándar: 190 cm Los perfiles a pared compensan 25 mm Ancho máximo: 220 cm Ancho mínimo: 140 cm	Ancho hasta cm	OPALO-D406			
		Vidrio Templado 6 mm		OPALO-D406	
	BLANCO		PLATA BRILLO		
	Transparente		Decorado		
	Plazo de fabricación aproximado	10/12 días	13/15 días	10/12 días	13/15 días
140					
150					
160					
170					
180					
190					
200					
210					
220					
Incremento cada 10 cm					

Instalación en Madrid y hasta 30 Km:



Vidrio
6 mm
a medida

Lateral Fijo Opalo vidrio 6 mm					
Datos técnicos Altura estándar: 190 cm Ancho máximo: 120 cm Los perfiles a pared compensan 12 mm Versión estándar 66 y 68 cm de ancho Versión a medida hasta 80 cm de ancho	Ancho hasta cm	OPALO-D106			
		Vidrio Templado 6 mm		OPALO-D106	
	BLANCO		PLATA BRILLO		
	Transparente		Decorado		
	Plazo de fabricación aproximado	4/6 días	7/9 días	4/6 días	7/9 días
Estandar 660 - 680 mm					
Plazo de fabricación aproximado	10/12 días	13/15 días	10/12 días	13/15 días	
A medida hasta 80 cm					
Incremento cada 10 cm					

Instalación en Madrid y hasta 30 Km: (junto con mampara)

★ Tratamiento vidrio DRY-DEC - € por hoja



Tapa decorativa

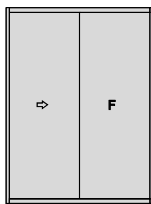

Arrasol a medida

Frontal corredera 1 Puerta + 1 Fijo Arrasol a medida			
Datos técnicos Altura estándar: 190 cm Los perfiles a pared compensan 25 mm Ancho máximo: 180 cm Ancho mínimo: 100 cm	Ancho hasta cm	OPALO-RD20	
		Arrasol 2,2 mm	
		BLANCO	PLATA BRILLO
		Lluvia	Lluvia
	Plazo de fabricación aproximado	7/9 días	7/9 días
	100		
	110		
	120		
	130		
	140		
150			
160			
170			
180			
Incremento cada 10 cm			

Instalación en Madrid y hasta 30 Km:

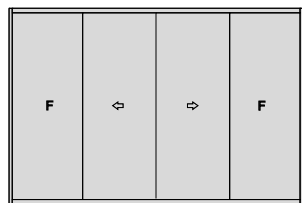

Arrasol a medida

Frontal corredera 2 Puertas + 2 Fijos Arrasol a medida			
Datos técnicos Altura estándar: 190 cm Los perfiles a pared compensan 25 mm Ancho máximo: 220 cm Ancho mínimo: 140 cm	Ancho hasta cm	OPALO-RD40	
		Arrasol 2,2 mm	
		BLANCO	PLATA BRILLO
		Lluvia	Lluvia
	Plazo de fabricación aproximado	7/9 días	7/9 días
	140		
	150		
	160		
	170		
	180		
190			
200			
210			
220			
Incremento cada 10 cm			

Instalación en Madrid y hasta 30 Km:



Arrasol a medida

Lateral Fijo Opalo Arrasol a medida			
Datos técnicos Altura estándar: 190 cm Ancho máximo: 100 cm Los perfiles a pared compensan 20 mm	Ancho hasta cm	OPALO-RD10	
		Arrasol 2,2 mm	
		BLANCO	PLATA BRILLO
		Lluvia	Lluvia
	Plazo de fabricación aproximado	7/9 días	7/9 días
	A medida hasta 80 cm		
Incremento cada 10 cm			

Instalación en Madrid y hasta 30 Km: (junto con mampara)



Tirador T-13

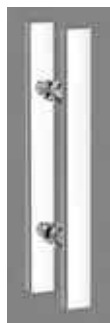

Tirador T-12



Tapa decorativa



Rodamiento excéntrico
con regulación

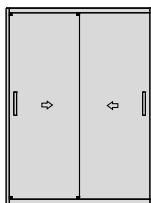

Frontal 2 Puertas correderas vidrio 4 mm estándar					
Datos técnicos	Medida de fabricación mm	GEMA-D204-ES			
		Vidrio Templado 4 mm			
		BLANCO		PLATA BRILLO	
		Transparente	Decorado	Transparente	Decorado
Altura estándar: 190 cm	Plazo de fabricación aproximado	4/6 días	7/9 días	4/6 días	7/9 días
Los perfiles a pared compensan 25 mm	1120				
Hacer el pedido de este modelo por su medida de fabricación	1150				
	1190				
	1220				
	1250				
	1280				

Instalación en Madrid y hasta 30 Km:

GEMA-D204-ES	
Medida de fabricación mm	Apertura aproximada cm
1120	45
1150	46
1190	48
1220	50
1250	51
1280	53

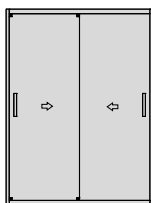

Frontal 2 Puertas correderas vidrio 6 mm a medida					
Datos técnicos	Ancho hasta cm	GEMA-D206			
		Vidrio Templado 6 mm			
		BLANCO		PLATA BRILLO	
		Transparente	Decorado	Transparente	Decorado
Altura estándar: 190 cm	Plazo de fabricación aproximado	10/12 días	13/15 días	10/12 días	13/15 días
Los perfiles a pared compensan 25 mm	110				
Ancho máximo: 140 cm	120				
Ancho mínimo: 100 cm	130				

Instalación en Madrid y hasta 30 Km:

GEMA-D206	
Medida de fabricación cm	Apertura aproximada cm
110	43
120	48
130	53



Lateral Fijo Gema vidrio 6 mm					
Datos técnicos	Ancho hasta cm	GEMA-D106			
		Vidrio Templado 6 mm			
		BLANCO		PLATA BRILLO	
		Transparente	Decorado	Transparente	Decorado
Altura estándar: 190 cm	Plazo de fabricación aproximado	4/6 días	7/9 días	4/6 días	7/9 días
Ancho máximo: 120 cm	Estandar 660 - 680 mm				
Los perfiles a pared compensan 20 mm	Plazo de fabricación aproximado	10/12 días	13/15 días	10/12 días	13/15 días
Versión estándar 66 y 68 cm de ancho	A medida hasta 80 cm				
Versión a medida hasta 80 cm de ancho	Incremento cada 10 cm				

Instalación en Madrid y hasta 30 Km: (junto con mampara)

★ Tratamiento vidrio DRY-DEC € por hoja



Soporte de fijo inferior



Soporte de fijo superior



Soporte de hoja con regulación



Tapa decorativa

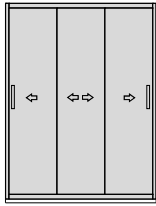

Frontal 3 Puertas correderas vidrio 4 mm estándar					
Datos técnicos Altura estándar: 190 cm Los perfiles a pared compensan 25 mm Hacer el pedido de este modelo por su medida de fabricación	Medida de fabricación mm	RUBI-D304-ES			
		Vidrio Templado 4 mm			
		BLANCO		PLATA BRILLO	
		Transparente	Decorado	Transparente	Decorado
	Plazo de fabricación aproximado	4/6 días	7/9 días	4/6 días	7/9 días
1000					
1050					
1100					
1150					
1200					
1250					
1300					
1350					
1400					
1450					
1500					
1550					

Instalación en Madrid y hasta 30 Km:

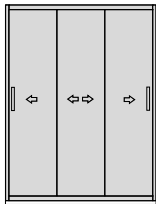

Frontal 3 Puertas correderas vidrio 6 mm estándar					
Datos técnicos Altura estándar: 190 cm Los perfiles a pared compensan 25 mm Hacer el pedido de este modelo por su medida de fabricación	Medida de fabricación mm	RUBI-D306-ES			
		Vidrio Templado 6 mm			
		BLANCO		PLATA BRILLO	
		Transparente	Decorado	Transparente	Decorado
	Plazo de fabricación aproximado	4/6 días	7/9 días	4/6 días	7/9 días
1000					
1050					
1100					
1150					
1200					
1250					
1300					
1350					
1400					
1450					

Instalación en Madrid y hasta 30 Km:



Lateral Fijo Rubi vidrio 6 mm					
Datos técnicos Altura estándar: 190 cm Ancho máximo: 120 cm Los perfiles a pared compensan 12 mm Versión estándar 66 y 68 cm de ancho Versión a medida hasta 80 cm de ancho	Ancho hasta cm	RUBI-D106			
		Vidrio Templado 6 mm			
		BLANCO		PLATA BRILLO	
		Transparente	Decorado	Transparente	Decorado
	Plazo de fabricación aproximado	4/6 días	7/9 días	4/6 días	7/9 días
Estandar 660 - 680 mm					
Plazo de fabricación aproximado	10/12 días	13/15 días	10/12 días	13/15 días	
A medida hasta 80 cm					
Incremento cada 10 cm					

Instalación en Madrid y hasta 30 Km: (junto con mampara)

★ Tratamiento vidrio DRY-DEC € por hoja



Guías inferiores



Rodamientos superiores regulables



Tapa decorativa



Tirador T-12

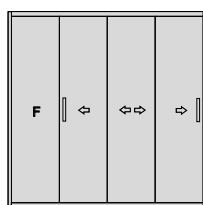

Vidrio
6 mm a
medida

Frontal 3 Puertas correderas 6 mm + 1 Fijo 4 mm a medida					
Datos técnicos Altura estándar: 190 cm Los perfiles a pared compensan 25 mm Ancho máximo: 220 cm Ancho mínimo: 120 cm	Ancho hasta cm	RUBI-D406			
		Vidrio Templado 6 mm			
		BLANCO		PLATA BRILLO	
		Transparente	Decorado	Transparente	Decorado
	Plazo de fabricación aproximado	10/12 días	13/15 días	10/12 días	13/15 días
120					
130					
140					
150					
160					
170					
180					
190					
200					
Incremento cada 10 cm					

Instalación en Madrid y hasta 30 Km:

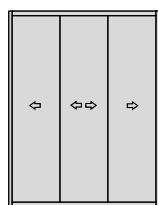

Arrasol a
medida

Frontal 3 Puertas correderas Arrasol a medida			
Datos técnicos Altura estándar: 190 cm Los perfiles a pared compensan 25 mm Ancho máximo: 170 cm Ancho mínimo: 90 cm	Ancho hasta cm	RUBI-RD30	
		Arrasol 2,2 mm	
		BLANCO	PLATA BRILLO
		Lluvia	Lluvia
	Plazo de fabricación aproximado	7/9 días	7/9 días
90			
100			
110			
120			
130			
140			
150			
160			
170			
Incremento cada 10 cm			

Instalación en Madrid y hasta 30 Km:



Lateral Fijo Rubi Arrasol a medida			
Datos técnicos Altura estándar: 190 cm Ancho máximo: 100 cm Los perfiles a pared compensan 20 mm	Ancho hasta cm	RUBI-RD10	
		Arrasol 2,2 mm	
		BLANCO	PLATA BRILLO
		Lluvia	Lluvia
	Plazo de fabricación aproximado	7/9 días	7/9 días
A medida hasta 80 cm			
Incremento cada 10 cm			

Instalación en Madrid y hasta 30 Km: (junto con mampara)



Soporte de hoja con regulación



Soporte de hoja con regulación



Tapa decorativa



Tirador T-13

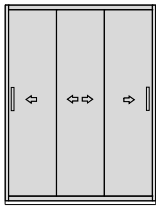

Frontal 3 Puertas correderas vidrio 6 mm a medida						
Datos técnicos Altura estándar: 190 cm Los perfiles a pared compensan 25 mm Ancho máximo: 150 cm Ancho mínimo: 90 cm	Ancho hasta cm	ONIX-D306				
		Vidrio Templado 6 mm				
		BLANCO		PLATA BRILLO		
	Plazo de fabricación aproximado		Transparente	Decorado	Transparente	Decorado
		100				
		110				
120						
130						
140						
	150					
	Incremento cada 10 cm					

Instalación en Madrid y hasta 30 Km:



Lateral Fijo Onix vidrio 6 mm						
Datos técnicos Altura estándar: 190 cm Ancho máximo: 120 cm Los perfiles a pared compensan 12 mm Versión estándar 66 y 68 cm de ancho Versión a medida hasta 80 cm de ancho	Ancho hasta cm	ONIX-D106				
		Vidrio Templado 6 mm				
		BLANCO		PLATA BRILLO		
	Plazo de fabricación aproximado		Transparente	Decorado	Transparente	Decorado
		4/6 días	7/9 días	4/6 días	7/9 días	
		Estandar 660 - 680 mm				
Plazo de fabricación aproximado		10/12 días	13/15 días	10/12 días	13/15 días	
A medida hasta 80 cm						
Incremento cada 10 cm						

Instalación en Madrid y hasta 30 Km: (junto con mampara)



Bisagra vidrio-pared
apertura interior y exterior



Bisagra vidrio-vidrio
apertura interior y exterior



Frontal Bisagra 1 Puerta vidrio 6 mm					
Datos técnicos	Ancho hasta cm	TOPACIO-D116			
		Vidrio Templado 6 mm			
		BLANCO		PLATA BRILLO	
	Transparente	Decorado	Transparente	Decorado	
Altura estándar: 190 cm	Plazo de fabricación aproximado	10/12 días	13/15 días	10/12 días	13/15 días
Ancho máximo: 90 cm	60				
Ancho mínimo: 60 cm	70				
Los perfiles a pared compensan 12 mm	80				
	90				
	Incremento cada 10 cm				

Instalación en Madrid y hasta 30 Km:

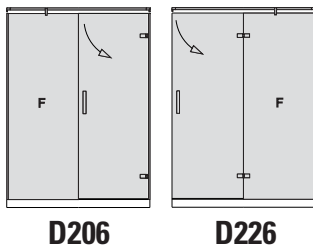

Frontal Bisagra 1 Puerta + 1 Fijo vidrio 6 mm					
Datos técnicos	Ancho hasta cm	TOPACIO-D206 (vidr.-pared) D226 (vidr.-vidr.)			
		Vidrio Templado 6 mm			
		BLANCO		PLATA BRILLO	
	Transparente	Decorado	Transparente	Decorado	
Altura estándar: 190 cm	Plazo de fabricación aproximado	10/12 días	13/15 días	10/12 días	13/15 días
Ancho máximo: 180 cm (hoja 70 cm + fijo 110 cm)	80				
Ancho mínimo: 80 cm (hoja 60 cm + fijo 20 cm)	90				
Los perfiles a pared compensan 12 mm	100				
	110				
	120				
	130				
	140				
	150				
	160				
	Incremento cada 10 cm				

Instalación en Madrid y hasta 30 Km:

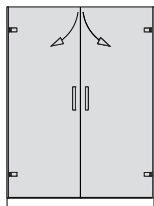

Frontal Bisagra 2 Puertas vidrio 6 mm					
Datos técnicos	Ancho hasta cm	TOPACIO-D216			
		Vidrio Templado 6 mm			
		BLANCO		PLATA BRILLO	
	Transparente	Decorado	Transparente	Decorado	
Altura estándar: 190 cm	Plazo de fabricación aproximado	10/12 días	13/15 días	10/12 días	13/15 días
Ancho máximo: 140 cm	80				
Ancho mínimo: 70 cm	90				
Los perfiles a pared compensan 12 mm	100				
	110				
	120				
	130				
	140				
	Incremento cada 10 cm				

Instalación en Madrid y hasta 30 Km:



Lateral fijo Topacio Ducha vidrio 6 mm					
Datos técnicos	Ancho hasta cm	TOPACIO-D106			
		Vidrio Templado 6 mm			
		BLANCO		PLATA BRILLO	
	Transparente	Decorado	Transparente	Decorado	
Altura estándar: 190 cm	Plazo de fabricación aproximado	10/12 días	13/15 días	10/12 días	13/15 días
Ancho máximo: 120 cm	A medida hasta 80 cm				
Los perfiles a pared compensan 12 mm	Incremento cada 10 cm				

Instalación en Madrid y hasta 30 Km: (junto con mampara)



Soporte de barra a pared



Detalle de fijación a vidrio



Frontal Bisagra 1 Puerta vidrio 8 mm						
Datos técnicos Altura estándar: 190 cm Ancho máximo: 90 cm Ancho mínimo: 60 cm Los perfiles a pared compensan 12 mm	Ancho hasta cm	TOPACIO-D118				
		Vidrio Templado 8 mm				
		BLANCO		PLATA BRILLO		
	Plazo de fabricación aproximado	Transparente	Decorado	Transparente	Decorado	
		10/12 días	13/15 días	10/12 días	13/15 días	
60						
70						
80						
90						
Incremento cada 10 cm						

Instalación en Madrid y hasta 30 Km:

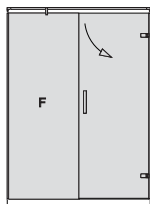

Frontal Bisagra 1 Puerta + 1 Fijo vidrio 8 mm						
Datos técnicos Altura estándar: 190 cm Ancho máximo: 180 cm (hoja 70 cm + fijo 110 cm) Ancho mínimo: 80 cm (hoja 60 cm + fijo 20 cm) Los perfiles a pared compensan 12 mm	Ancho hasta cm	TOPACIO-D208 (vidr.-pared) D228 (vidr.-vidr.)				
		Vidrio Templado 8 mm				
		BLANCO		PLATA BRILLO		
	Plazo de fabricación aproximado	Transparente	Decorado	Transparente	Decorado	
		10/12 días	13/15 días	10/12 días	13/15 días	
80						
90						
100						
110						
120						
130						
140						
150						
160						
Incremento cada 10 cm						

Instalación en Madrid y hasta 30 Km:

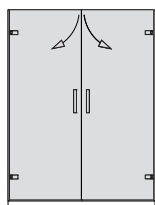

Frontal Bisagra 2 Puertas vidrio 8 mm						
Datos técnicos Altura estándar: 190 cm Ancho máximo: 140 cm Ancho mínimo: 70 cm Los perfiles a pared compensan 12 mm	Ancho hasta cm	TOPACIO-D218				
		Vidrio Templado 8 mm				
		BLANCO		PLATA BRILLO		
	Plazo de fabricación aproximado	Transparente	Decorado	Transparente	Decorado	
		10/12 días	13/15 días	10/12 días	13/15 días	
80						
90						
100						
110						
120						
130						
140						
Incremento cada 10 cm						

Instalación en Madrid y hasta 30 Km:



Lateral fijo Topacio Ducha vidrio 8 mm						
Datos técnicos Altura estándar: 190 cm Ancho máximo: 120 cm Los perfiles a pared compensan 12 mm	Ancho hasta cm	TOPACIO-D108				
		Vidrio Templado 8 mm				
		BLANCO		PLATA BRILLO		
	Plazo de fabricación aproximado	Transparente	Decorado	Transparente	Decorado	
		10/12 días	13/15 días	10/12 días	13/15 días	
A medida hasta 80 cm						
Incremento cada 10 cm						

Instalación en Madrid y hasta 30 Km: (junto con mampara)



Tirador T-13



Tirador T-11

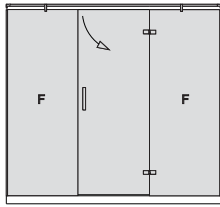

Frontal Bisagra 1 Puerta + 2 Fijos vidrio 6 mm

Datos técnicos	Ancho hasta cm	TOPACIO-D306			
		Vidrio Templado 6 mm			
		BLANCO		PLATA BRILLO	
		Transparente	Decorado	Transparente	Decorado
Altura estándar: 190 cm	Plazo de fabricación aproximado	10/12 días	13/15 días	10/12 días	13/15 días
Ancho máximo: 210 cm (hoja 70 cm + fijos 70 cm)	120				
Ancho mínimo: 100 cm (hoja 60 cm + fijos 20 cm)	130				
Los perfiles a pared compensan 12 mm	140				
	150				
	160				
	170				
	180				
	190				
	200				
	Incremento cada 10 cm				

Instalación en Madrid y hasta 30 Km:

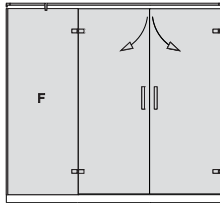

Frontal Bisagra 2 Puertas + 1 Fijo vidrio 6 mm

Datos técnicos	Ancho hasta cm	TOPACIO-D316			
		Vidrio Templado 6 mm			
		BLANCO		PLATA BRILLO	
		Transparente	Decorado	Transparente	Decorado
Altura estándar: 190 cm	Plazo de fabricación aproximado	10/12 días	13/15 días	10/12 días	13/15 días
Ancho máximo: 200 cm (hojas 50 cm + fijo 100 cm)	120				
Ancho mínimo: 120 cm (hojas 50 cm + fijo 20 cm)	130				
Los perfiles a pared compensan 12 mm	140				
	150				
	160				
	170				
	180				
	190				
	200				
	Incremento cada 10 cm				

Instalación en Madrid y hasta 30 Km:

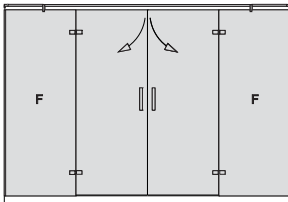

Frontal Bisagra 2 Puertas + 2 Fijos vidrio 6 mm

Datos técnicos	Ancho hasta cm	TOPACIO-D406			
		Vidrio Templado 6 mm			
		BLANCO		PLATA BRILLO	
		Transparente	Decorado	Transparente	Decorado
Altura estándar: 190 cm	Plazo de fabricación aproximado	10/12 días	13/15 días	10/12 días	13/15 días
Ancho máximo: 240 cm (hojas 50 cm + fijos 70 cm)	120				
Ancho mínimo: 140 cm (hojas 50 cm + fijos 40 cm)	130				
Los perfiles a pared compensan 12 mm	140				
	150				
	160				
	170				
	180				
	190				
	200				
	Incremento cada 10 cm				

Instalación en Madrid y hasta 30 Km:



Bisagra vidrio-vidrio
apertura interior o exterior

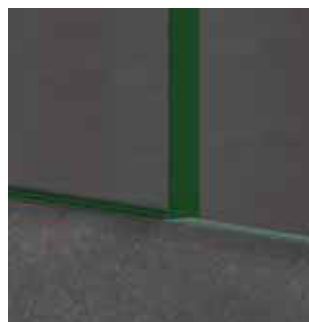

Perfil inferior de
protección vidrio fijo

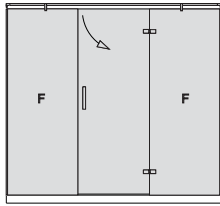

Frontal Bisagra 1 Puerta + 2 Fijos vidrio 8 mm					
Datos técnicos Altura estándar: 190 cm Ancho máximo: 210 cm (hoja 70 cm + fijos 70 cm) Ancho mínimo: 100 cm (hoja 60 cm + fijos 20 cm) Los perfiles a pared compensan 12 mm	Ancho hasta cm	TOPACIO-D308			
		Vidrio Templado 8 mm		Vidrio Templado 8 mm	
	BLANCO		PLATA BRILLO		
	Transparente		Decorado		
	Plazo de fabricación aproximado	10/12 días	13/15 días	10/12 días	13/15 días
120					
130					
140					
150					
160					
170					
180					
190					
200					
Incremento cada 10 cm					

Instalación en Madrid y hasta 30 Km:

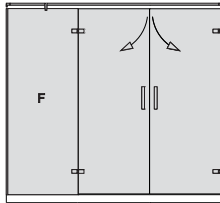

Frontal Bisagra 2 Puertas + 1 Fijo vidrio 8 mm					
Datos técnicos Altura estándar: 190 cm Ancho máximo: 200 cm (hojas 50 cm + fijo 100 cm) Ancho mínimo: 120 cm (hojas 50 cm + fijo 20 cm) Los perfiles a pared compensan 12 mm	Ancho hasta cm	TOPACIO-D318			
		Vidrio Templado 8 mm		Vidrio Templado 8 mm	
	BLANCO		PLATA BRILLO		
	Transparente		Decorado		
	Plazo de fabricación aproximado	10/12 días	13/15 días	10/12 días	13/15 días
120					
130					
140					
150					
160					
170					
180					
190					
200					
Incremento cada 10 cm					

Instalación en Madrid y hasta 30 Km:

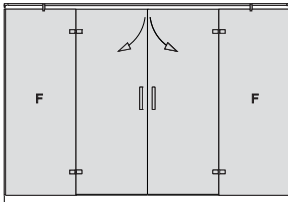

Frontal Bisagra 2 Puertas + 2 Fijos vidrio 8 mm					
Datos técnicos Altura estándar: 190 cm Ancho máximo: 240 cm (hojas 50 cm + fijos 70 cm) Ancho mínimo: 140 cm (hojas 50 cm + fijos 40 cm) Los perfiles a pared compensan 12 mm	Ancho hasta cm	TOPACIO-D408			
		Vidrio Templado 8 mm		Vidrio Templado 8 mm	
	BLANCO		PLATA BRILLO		
	Transparente		Decorado		
	Plazo de fabricación aproximado	10/12 días	13/15 días	10/12 días	13/15 días
120					
130					
140					
150					
160					
170					
180					
190					
200					
Incremento cada 10 cm					

Instalación en Madrid y hasta 30 Km:



Bisagra vidrio-pared
apertura interior y exterior



Bisagra vidrio-vidrio
apertura interior y exterior



Soporte de barra a pared



Detalle de fijación a
vidrio



Frontal Bisagra 1 Puerta doble vidrio 6 mm					
Datos técnicos Altura estándar: 190 cm Ancho máximo: 90 cm Ancho mínimo: 60 cm Los perfiles a pared compensan 12 mm	Ancho hasta cm	TURQUESA-D126			
		Vidrio Templado 6 mm			
		BLANCO		PLATA BRILLO	
	Plazo de fabricación aproximado	Transparente	Decorado	Transparente	Decorado
		10/12 días	13/15 días	10/12 días	13/15 días
60					
70					
	80				
	90				
	Incremento cada 10 cm				

Instalación en Madrid y hasta 30 Km:

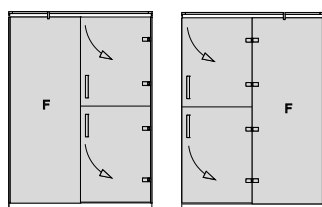

D256

D266

Frontal Bisagra 1 Puerta doble + 1 Fijo vidrio 6 mm					
Datos técnicos Altura estándar: 190 cm Ancho máximo: 160 cm (hoja doble 70 cm + fijo 90 cm) Ancho mínimo: 70 cm (hoja doble 50 cm + fijo 20 cm) Los perfiles a pared compensan 12 mm	Ancho hasta cm	TURQUESA-D256 - D266			
		Vidrio Templado 6 mm			
		BLANCO		PLATA BRILLO	
	Plazo de fabricación aproximado	Transparente	Decorado	Transparente	Decorado
		10/12 días	13/15 días	10/12 días	13/15 días
80					
90					
	100				
	110				
	120				
	130				
	140				
	150				
	160				
	Incremento cada 10 cm				

Instalación en Madrid y hasta 30 Km:

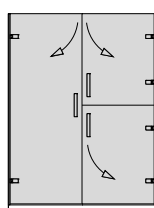

Frontal Bisagra 1 Puerta entera + 1 Puerta doble vidrio 6 mm					
Datos técnicos Altura estándar: 190 cm Ancho máximo: 140 cm Ancho mínimo: 70 cm Los perfiles a pared compensan 12 mm	Ancho hasta cm	TURQUESA-D216			
		Vidrio Templado 6 mm			
		BLANCO		PLATA BRILLO	
	Plazo de fabricación aproximado	Transparente	Decorado	Transparente	Decorado
		10/12 días	13/15 días	10/12 días	13/15 días
80					
90					
	100				
	110				
	120				
	130				
	140				
	Incremento cada 10 cm				

Instalación en Madrid y hasta 30 Km:

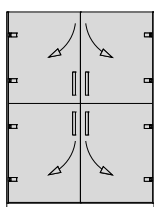

Frontal Bisagra 2 Puertas dobles vidrio 6 mm					
Datos técnicos Altura estándar: 190 cm Ancho máximo: 140 cm Ancho mínimo: 70 cm Los perfiles a pared compensan 12 mm	Ancho hasta cm	TURQUESA-D226			
		Vidrio Templado 6 mm			
		BLANCO		PLATA BRILLO	
	Plazo de fabricación aproximado	Transparente	Decorado	Transparente	Decorado
		10/12 días	13/15 días	10/12 días	13/15 días
80					
90					
	100				
	110				
	120				
	130				
	140				
	Incremento cada 10 cm				

Instalación en Madrid y hasta 30 Km:

★ Tratamiento vidrio DRY-DEC € por hoja



Tirador T-13



Tirador T-12



Bisagra vidrio-vidrio
apertura interior o exterior

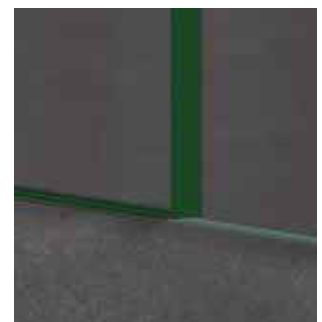

Perfil inferior de
protección vidrio fijo

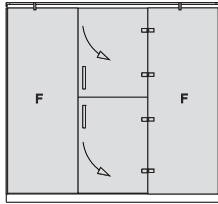

Frontal Bisagra 1 Puerta doble + 2 Fijos vidrio 6 mm					
Datos técnicos Altura estándar: 190 cm Ancho máximo: 210 cm (hoja doble 70 cm + fijos 70 cm) Ancho mínimo: 90 cm (hoja doble 50 cm + fijos 20 cm) Los perfiles a pared compensan 12 mm	Ancho hasta cm	TURQUESA-D336			
		Vidrio Templado 6 mm			
	Plazo de fabricación aproximado	BLANCO		PLATA BRILLO	
		Transparente	Decorado	Transparente	Decorado
	120	10/12 días	13/15 días	10/12 días	13/15 días
130					
140					
150					
160					
170					
180					
190					
200					
Incremento cada 10 cm					

Instalación en Madrid y hasta 30 Km:

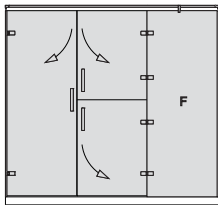

Frontal Bisagra 1 Puerta entera + 1 Puerta doble + 1 Fijo vidrio 6 mm					
Datos técnicos Altura estándar: 190 cm Ancho máximo: 210 cm (hojas 70 cm + fijo 70 cm) Ancho mínimo: 120 cm (hojas 50 cm + fijo 20 cm) Los perfiles a pared compensan 12 mm	Ancho hasta cm	TURQUESA-D316			
		Vidrio Templado 6 mm			
	Plazo de fabricación aproximado	BLANCO		PLATA BRILLO	
		Transparente	Decorado	Transparente	Decorado
	120	10/12 días	13/15 días	10/12 días	13/15 días
130					
140					
150					
160					
170					
180					
190					
200					
Incremento cada 10 cm					

Instalación en Madrid y hasta 30 Km:

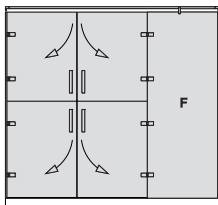

Frontal Bisagra 2 Puertas dobles + 1 Fijo vidrio 6 mm					
Datos técnicos Altura estándar: 190 cm Ancho máximo: 210 cm (hojas 70 cm + fijo 70 cm) Ancho mínimo: 120 cm (hojas 50 cm + fijo 20 cm) Los perfiles a pared compensan 12 mm	Ancho hasta cm	TURQUESA-D326			
		Vidrio Templado 6 mm			
	Plazo de fabricación aproximado	BLANCO		PLATA BRILLO	
		Transparente	Decorado	Transparente	Decorado
	120	10/12 días	13/15 días	10/12 días	13/15 días
130					
140					
150					
160					
170					
180					
190					
200					
Incremento cada 10 cm					

Instalación en Madrid y hasta 30 Km:

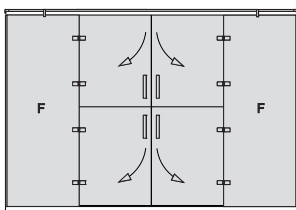

Frontal Bisagra 2 Puertas dobles + 2 Fijos vidrio 6 mm					
Datos técnicos Altura estándar: 190 cm Ancho máximo: 240 cm (hojas 60 cm + fijos 60 cm) Ancho mínimo: 140 cm (hojas 50 cm + fijos 20 cm) Los perfiles a pared compensan 12 mm	Ancho hasta cm	TURQUESA-D406			
		Vidrio Templado 6 mm			
	Plazo de fabricación aproximado	BLANCO		PLATA BRILLO	
		Transparente	Decorado	Transparente	Decorado
	120	10/12 días	13/15 días	10/12 días	13/15 días
130					
140					
150					
160					
170					
180					
190					
200					
Incremento cada 10 cm					

Instalación en Madrid y hasta 30 Km: € netos

★ Tratamiento vidrio DRY-DEC € por hoja

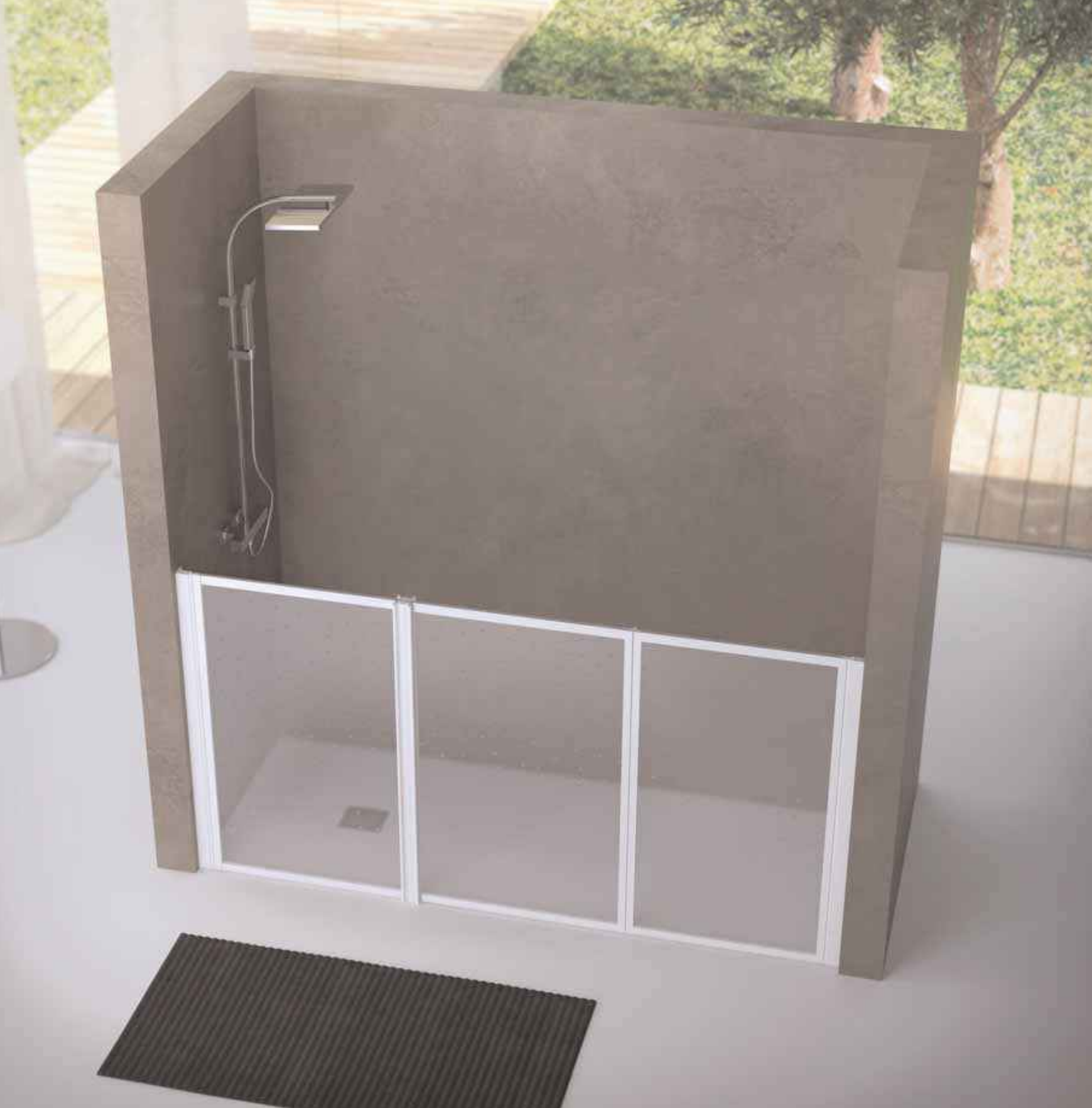

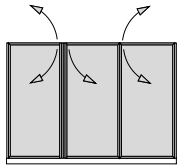

Frontal articulado 3 Puertas altura especial en Arrasol		
Datos técnicos Altura estándar: 90 cm Ancho máximo: 150 cm Ancho mínimo: 90 cm Los perfiles a pared compensan 20 mm	Ancho hasta cm	TURQUESA-RD93
		Arrasol 2,2 mm
		BLANCO
		Lluvia
	Plazo de fabricación aproximado	7/9 días
		90
		100
		110
		120
		130
	140	
	150	
	Incremento cada 10 cm	

Instalación en Madrid y hasta 30 Km:

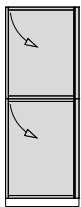

Frontal 1 Puerta doble Arrasol			
Datos técnicos Altura estándar: 190 cm Ancho máximo: 90 cm Ancho mínimo: 60 cm Los perfiles a pared compensan 25 mm	Ancho hasta cm	TURQUESA-RD12	
		Arrasol 2,2 mm	
		BLANCO	PLATA BRILLO
		Lluvia	Lluvia
	Plazo de fabricación aproximado	7/9 días	7/9 días
		60	
		70	
		80	
		90	
		Incremento cada 10 cm	

Instalación en Madrid y hasta 30 Km:

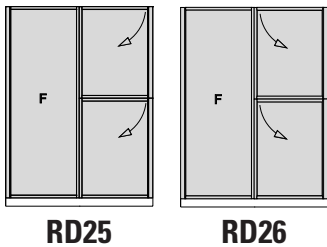

RD25

RD26

Frontal 1 Puerta doble + 1 Fijo Arrasol			
Datos técnicos Altura estándar: 190 cm Ancho máximo: 160 cm (hoja doble 70 cm + fijo 90 cm) Ancho mínimo: 70 cm (hoja doble 50 cm + fijo 20 cm) Los perfiles a pared compensan 25 mm	Ancho hasta cm	TURQUESA-RD25 - RD26	
		Arrasol 2,2 mm	
		BLANCO	PLATA BRILLO
		Lluvia	Lluvia
	Plazo de fabricación aproximado	7/9 días	7/9 días
		80	
		90	
		100	
		110	
		120	
	130		
	140		
	150		
	160		
	Incremento cada 10 cm		

Instalación en Madrid y hasta 30 Km:

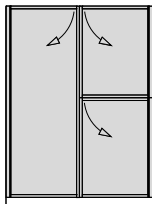

Frontal 1 Puerta entera + 1 Puerta doble Arrasol			
Datos técnicos Altura estándar: 190 cm Ancho máximo: 140 cm Ancho mínimo: 70 cm Los perfiles a pared compensan 25 mm	Ancho hasta cm	TURQUESA-RD21	
		Arrasol 2,2 mm	
		BLANCO	PLATA BRILLO
		Lluvia	Lluvia
	Plazo de fabricación aproximado	7/9 días	7/9 días
		80	
		90	
		100	
		110	
		120	
	130		
	140		
	Incremento cada 10 cm		

Instalación en Madrid y hasta 30 Km:

Frontal 2 Puertas dobles Arrasol

Datos técnicos	Ancho hasta cm	TURQUESA-RD22	
		Arrasol 2,2 mm	
		BLANCO	PLATA BRILLO
		Lluvia	Lluvia
Altura estándar: 190 cm	Plazo de fabricación aproximado	7/9 días	7/9 días
Ancho máximo: 140 cm	80		
Ancho mínimo: 70 cm	90		
Los perfiles a pared compensan 25 mm	100		
	110		
	120		
	130		
	140		
	Incremento cada 10 cm		

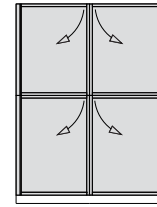

Instalación en Madrid y hasta 30 Km:

Frontal 1 Puerta doble + 2 Fijos Arrasol

Datos técnicos	Ancho hasta cm	TURQUESA-RD33	
		Arrasol 2,2 mm	
		BLANCO	PLATA BRILLO
		Lluvia	Lluvia
Altura estándar: 190 cm	Plazo de fabricación aproximado	7/9 días	7/9 días
Ancho máximo: 210 cm (hoja doble 70 cm + fijos 70 cm)	120		
Ancho mínimo: 90 cm (hoja doble 50 cm + fijos 20 cm)	130		
Los perfiles a pared compensan 25 mm	140		
	150		
	160		
	170		
	180		
	190		
	200		
	Incremento cada 10 cm		

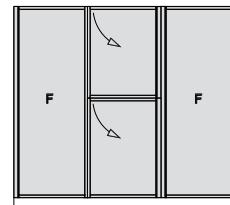

Instalación en Madrid y hasta 30 Km:

Frontal 1 Puerta entera + 1 Puerta doble + 1 Fijo Arrasol

Datos técnicos	Ancho hasta cm	TURQUESA-RD31	
		Arrasol 2,2 mm	
		BLANCO	PLATA BRILLO
		Lluvia	Lluvia
Altura estándar: 190 cm	Plazo de fabricación aproximado	7/9 días	7/9 días
Ancho máximo: 210 cm (hojas 70 cm + fijo 70 cm)	120		
Ancho mínimo: 120 cm (hojas 50 cm + fijo 20 cm)	130		
Los perfiles a pared compensan 25 mm	140		
	150		
	160		
	170		
	180		
	190		
	200		
	Incremento cada 10 cm		

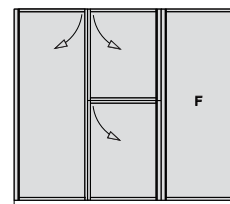

Instalación en Madrid y hasta 30 Km:

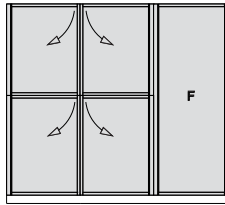

Frontal 2 Puertas dobles + 1 Fijo Arrasol				
Datos técnicos Altura estándar: 190 cm Ancho máximo: 210 cm (hojas 70 cm + fijo 70 cm) Ancho mínimo: 120 cm (hojas 50 cm + fijo 20 cm) Los perfiles a pared compensan 25 mm	Ancho hasta cm	TURQUESA-RD32		
		Arrasol 2,2 mm		
	Plazo de fabricación aproximado		BLANCO	PLATA BRILLO
			Lluvia	Lluvia
			7/9 días	7/9 días
120				
130				
140				
150				
160				
170				
180				
190				
200				
	Incremento cada 10 cm			

Instalación en Madrid y hasta 30 Km:

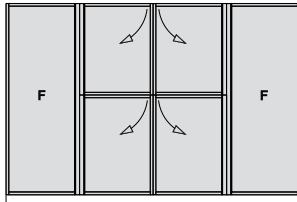

Frontal 2 Puertas dobles + 2 Fijos Arrasol				
Datos técnicos Altura estándar: 190 cm Ancho máximo: 240 cm (hojas 60 cm + fijos 60 cm) Ancho mínimo: 140 cm (hojas 50 cm + fijos 20 cm) Los perfiles a pared compensan 25 mm	Ancho hasta cm	TURQUESA-RD40		
		Arrasol 2,2 mm		
	Plazo de fabricación aproximado		BLANCO	PLATA BRILLO
			Lluvia	Lluvia
			7/9 días	7/9 días
120				
130				
140				
150				
160				
170				
180				
190				
200				
	Incremento cada 10 cm			

Instalación en Madrid y hasta 30 Km:



Lateral Fijo Turquesa Arrasol				
Datos técnicos Altura estándar: 190 cm Ancho máximo: 100 cm Los perfiles a pared compensan 20 mm	Ancho hasta cm	TURQUESA-RD10		
		Arrasol 2,2 mm		
	Plazo de fabricación aproximado		BLANCO	PLATA BRILLO
			Lluvia	Lluvia
			7/9 días	7/9 días
		A medida hasta 80 cm		
	Incremento cada 10 cm			

Instalación en Madrid y hasta 30 Km: (junto con mampara)



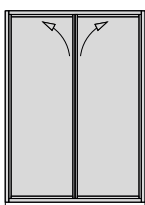

Frontal 2 Puertas abatibles vidrio 4 mm					
Datos técnicos Altura estándar: 190 cm Ancho máximo: 90 cm Ancho mínimo: 60 cm Los perfiles a pared compensan 20 mm Apertura interior	Ancho hasta cm	ABATIBLE-D204			
		Vidrio Templado 4 mm			
		BLANCO		PLATA BRILLO	
		Transparente	Decorado	Transparente	Decorado
	Plazo de fabricación aproximado	10/12 días	13/15 días	10/12 días	13/15 días
		60			
		70			
	80				
	90				
	Incremento cada 10 cm				

Instalación en Madrid y hasta 30 Km:



Lateral Fijo Abatible vidrio 4 mm					
Datos técnicos Altura estándar: 190 cm Ancho máximo: 100 cm Los perfiles a pared compensan 20 mm	Ancho hasta cm	ABATIBLE-D104			
		Vidrio Templado 4 mm			
		BLANCO		PLATA BRILLO	
		Transparente	Decorado	Transparente	Decorado
	Plazo de fabricación aproximado	10/12 días	13/15 días	10/12 días	13/15 días
	A medida hasta 80 cm				
	Incremento cada 10 cm				

Instalación en Madrid y hasta 30 Km: (junto con mampara)



Vitrina abatible 1 Puerta vidrio 4 mm					
Datos técnicos Altura estándar: 190 cm Ancho máximo: 80 cm Ancho mínimo: 60 cm Apertura exterior	Ancho hasta cm	VITRINA-D104			
		Vidrio Templado 4 mm			
		BLANCO		PLATA BRILLO	
		Transparente	Decorado	Transparente	Decorado
	Plazo de fabricación aproximado	10/12 días	13/15 días	10/12 días	13/15 días
		60			
		70			
	80				
	18				

Instalación en Madrid y hasta 30 Km: (junto con mampara), Sola

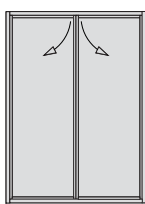

Vitrina abatible 2 Puertas vidrio 4 mm					
Datos técnicos Altura estándar: 190 cm Ancho máximo: 90 cm Ancho mínimo: 60 cm Apertura exterior	Ancho hasta cm	VITRINA-D204			
		Vidrio Templado 4 mm			
		BLANCO		PLATA BRILLO	
		Transparente	Decorado	Transparente	Decorado
	Plazo de fabricación aproximado	10/12 días	13/15 días	10/12 días	13/15 días
		60			
		70			
	80				
	90				
	Incremento cada 10 cm				

Instalación en Madrid y hasta 30 Km: (junto con mampara), Sola



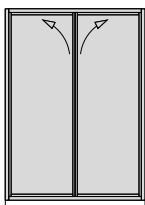

Frontal 2 Puertas abatibles arrasol			
Datos técnicos Altura estándar: 190 cm Ancho máximo: 90 cm Ancho mínimo: 60 cm Los perfiles a pared compensan 20 mm Apertura interior	Ancho hasta cm	ABATIBLE-RD20 Arrasol 2,2 mm	
		BLANCO PLATA BRILLO	
	Lluvia	Lluvia	
	Plazo de fabricación aproximado	7/9 días	7/9 días
	60		
	70		
	80		
90			
Incremento cada 10 cm			

Instalación en Madrid y hasta 30 Km:



Lateral Fijo Abatible arrasol			
Datos técnicos Altura estándar: 190 cm Ancho máximo: 100 cm Los perfiles a pared compensan 20 mm	Ancho hasta cm	ABATIBLE-RD10 Arrasol 2,2 mm	
		BLANCO PLATA BRILLO	
	Lluvia	Lluvia	
	Plazo de fabricación aproximado	7/9 días	7/9 días
	A medida hasta 80 cm		
	Incremento cada 10 cm		

Instalación en Madrid y hasta 30 Km: (junto con mampara)



Vitrina abatible 1 Puerta Arrasol			
Datos técnicos Altura estándar: 190 cm Ancho máximo: 80 cm Ancho mínimo: 60 cm Apertura exterior	Ancho hasta cm	VITRINA-RD10 Arrasol 2,2 mm	
		BLANCO PLATA BRILLO	
	Lluvia	Lluvia	
	Plazo de fabricación aproximado	7/9 días	7/9 días
	60		
	70		
	80		
Incremento cada 10 cm			

Instalación en Madrid y hasta 30 Km: (junto con mampara), Sola

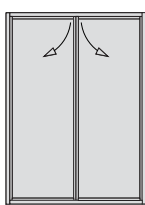

Vitrina abatible 2 Puertas Arrasol			
Datos técnicos Altura estándar: 190 cm Ancho máximo: 90 cm Ancho mínimo: 60 cm Apertura exterior	Ancho hasta cm	VITRINA-RD20 Arrasol 2,2 mm	
		BLANCO PLATA BRILLO	
	Lluvia	Lluvia	
	Plazo de fabricación aproximado	7/9 días	7/9 días
	60		
	70		
	80		
90			
Incremento cada 10 cm			

Instalación en Madrid y hasta 30 Km: (junto con mampara), Sola



Bisagra vidrio-vidrio
apertura exterior



Tapa decorativa



Bisagra vidrio-pared
apertura interior o exterior

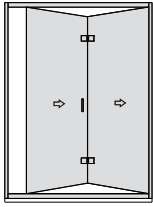

Frontal Plegable Abisagrada 2 Puertas vidrio 6 mm					
Datos técnicos Altura estándar: 190 cm Ancho máximo: 80 cm Ancho mínimo: 60 cm Bisagras modelo E Los perfiles a pared compensan 25 mm	Ancho hasta cm	GRANATE-D206			
		Vidrio Templado 6 mm			
	Plazo de fabricación aproximado	BLANCO		PLATA BRILLO	
		Transparente	Decorado	Transparente	Decorado
		10/12 días	13/15 días	10/12 días	13/15 días
		70			
80					
	90				
	Incremento cada 10 cm				

Instalación en Madrid y hasta 30 Km:

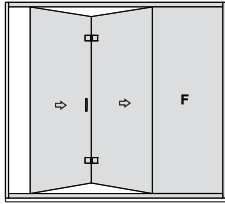

Frontal Plegable Abisagrada 2 Puertas + 1 Fijo vidrio 6 mm					
Datos técnicos Altura estándar: 190 cm Ancho máximo: 150 cm Ancho mínimo: 90 cm Bisagras modelo E Los perfiles a pared compensan 25 mm	Ancho hasta cm	GRANATE-D306			
		Vidrio Templado 6 mm			
	Plazo de fabricación aproximado	BLANCO		PLATA BRILLO	
		Transparente	Decorado	Transparente	Decorado
		10/12 días	13/15 días	10/12 días	13/15 días
		90			
100					
	110				
	120				
	130				
	140				
	150				
	Incremento cada 10 cm				

Instalación en Madrid y hasta 30 Km:



Bisagra vidrio-vidrio
apertura exterior

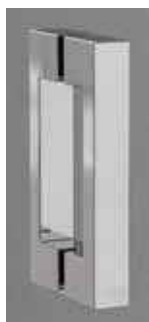

Tirador T-13



Tirador T-12

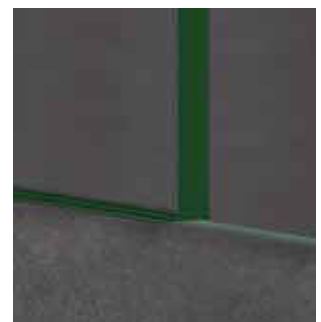

Perfil inferior de
protección vidrio fijo

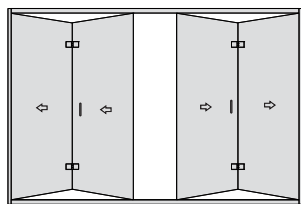

Frontal Plegable Abisagrada 2 Puertas + 2 Fijos vidrio 6 mm					
Datos técnicos Altura estándar: 190 cm Ancho máximo: 180 cm Ancho mínimo: 120 cm Bisagras modelo E Los perfiles a pared compensan 25 mm	Ancho hasta cm	GRANATE-D406			
		Vidrio Templado 6 mm		Vidrio Templado 6 mm	
	BLANCO		PLATA BRILLO		
	Transparente		Decorado		
	Plazo de fabricación aproximado	Transparente	Decorado	Transparente	Decorado
	10/12 días	13/15 días	10/12 días	13/15 días	
	120				
	130				
	140				
	150				
	160				
	170				
	180				
	Incremento cada 10 cm				

Instalación en Madrid y hasta 30 Km:



Lateral Fijo Granate vidrio 6 mm					
Datos técnicos Altura estándar: 190 cm Ancho máximo: 120 cm Los perfiles a pared compensan 25 mm	Ancho hasta cm	GRANATE-D106			
		Vidrio Templado 6 mm		Vidrio Templado 6 mm	
	BLANCO		PLATA BRILLO		
	Transparente		Decorado		
	Plazo de fabricación aproximado	Transparente	Decorado	Transparente	Decorado
	10/12 días	13/15 días	10/12 días	13/15 días	
	A medida hasta 80 cm				
	Incremento cada 10 cm				

Instalación en Madrid y hasta 30 Km: (junto con mampara)

★ Tratamiento vidrio DRY-DEC € por hoja



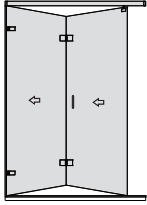

Frontal Plegable Abisagrado 2 Puertas vidrio 6 mm					
Datos técnicos Altura estándar: 190 cm Ancho máximo: 80 cm Ancho mínimo: 60 cm Bisagras modelo E Los perfiles a pared compensan 12 mm	Ancho hasta cm	BERILO-D206			
		Vidrio Templado 6 mm			
		BLANCO		PLATA BRILLO	
	Plazo de fabricación aproximado	Transparente	Decorado	Transparente	Decorado
		10/12 días	13/15 días	10/12 días	13/15 días
70					
80					
	90				
	Incremento cada 10 cm				

Instalación en Madrid y hasta 30 Km:





Frontal Plegable Clasica 2 Puertas vidrio 4 mm

Datos técnicos	Medida de fabricación mm	PLEGABLE-D204			
		Vidrio Templado 4 mm			
		BLANCO		PLATA BRILLO	
Altura estándar: 190 cm		Transparente	Decorado	Transparente	Decorado
Ancho máximo en vidrio: 80 cm	Plazo de fabricación aproximado	10/12 días	13/15 días	10/12 días	13/15 días
Ancho mínimo: 60 cm	60				
Los perfiles a pared compensan 25 mm	70				
	80				
	Incremento cada 10 cm				

Instalación en Madrid y hasta 30 Km:

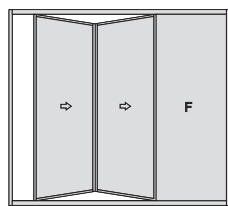

Frontal Plegable Clasica 2 Puertas + 1 Fijo vidrio 4 mm

Datos técnicos	Ancho hasta cm	PLEGABLE-D304			
		Vidrio Templado 4 mm			
		BLANCO		PLATA BRILLO	
Altura estándar: 190 cm		Transparente	Decorado	Transparente	Decorado
Ancho máximo en vidrio: 120 cm	Plazo de fabricación aproximado	10/12 días	13/15 días	10/12 días	13/15 días
Ancho mínimo: 90 cm	90				
Los perfiles a pared compensan 25 mm	100				
	110				
	120				
	Incremento cada 10 cm				

Instalación en Madrid y hasta 30 Km:

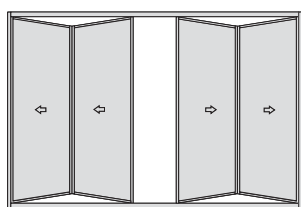

Frontal Plegable Clasica 4 Puertas vidrio 4 mm

Datos técnicos	Ancho hasta cm	PLEGABLE-D404			
		Vidrio Templado 4 mm			
		BLANCO		PLATA BRILLO	
Altura estándar: 190 cm		Transparente	Decorado	Transparente	Decorado
Ancho máximo en vidrio: 150 cm	Plazo de fabricación aproximado	10/12 días	13/15 días	10/12 días	13/15 días
Ancho mínimo: 120 cm	120				
Los perfiles a pared compensan 25 mm	130				
	140				
	150				
	Incremento cada 10 cm				

Instalación en Madrid y hasta 30 Km:



Lateral Fijo Plegable vidrio 4 mm

Datos técnicos	Ancho hasta cm	PLEGABLE-D104			
		Vidrio Templado 4 mm			
		BLANCO		PLATA BRILLO	
Altura estándar: 190 cm		Transparente	Decorado	Transparente	Decorado
Ancho máximo: 120 cm	Plazo de fabricación aproximado	10/12 días	13/15 días	10/12 días	13/15 días
Los perfiles a pared compensan 25 mm	A medida hasta 80 cm				
	Incremento cada 10 cm				

Instalación en Madrid y hasta 30 Km: (junto con mampara)





Frontal Plegable Clasica 2 Puertas arrasol

Datos técnicos	Ancho hasta cm	PLEGABLE-RD20	
		Arrasol 2,2 mm	
		BLANCO	PLATA BRILLO
Altura estándar: 190 cm		Lluvia	Lluvia
Ancho máximo en arrasol: 90 cm	Plazo de fabricación aproximado	7/9 días	7/9 días
Ancho mínimo: 60 cm	60		
Los perfiles a pared compensan 25 mm	70		
	80		
	90		
	Incremento cada 10 cm		

Instalación en Madrid y hasta 30 Km:

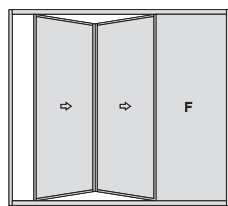

Frontal Plegable Clasica 2 Puertas + 1 Fijo arrasol

Datos técnicos	Ancho hasta cm	PLEGABLE-RD30	
		Arrasol 2,2 mm	
		BLANCO	PLATA BRILLO
Altura estándar: 190 cm		Lluvia	Lluvia
Ancho máximo en arrasol: 140 cm	Plazo de fabricación aproximado	7/9 días	7/9 días
Ancho mínimo: 90 cm	90		
Los perfiles a pared compensan 25 mm	100		
	110		
	120		
	Incremento cada 10 cm		

Instalación en Madrid y hasta 30 Km:

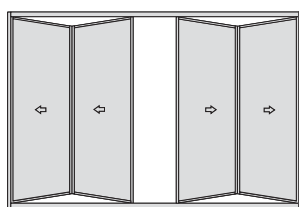

Frontal Plegable Clasica 4 Puertas en Arrasol

Datos técnicos	Ancho hasta cm	PLEGABLE-RD40	
		Arrasol 2,2 mm	
		BLANCO	PLATA BRILLO
Altura estándar: 190 cm		Lluvia	Lluvia
Ancho máximo en arrasol: 170 cm	Plazo de fabricación aproximado	7/9 días	7/9 días
Ancho mínimo: 120 cm	120		
Los perfiles a pared compensan 25 mm	130		
	140		
	150		
	Incremento cada 10 cm		

Instalación en Madrid y hasta 30 Km:



Lateral Fijo Plegable arrasol

Datos técnicos	Ancho hasta cm	PLEGABLE-RD10	
		Arrasol 2,2 mm	
		BLANCO	PLATA BRILLO
Altura estándar: 190 cm		Lluvia	Lluvia
Ancho máximo: 120 cm	Plazo de fabricación aproximado	7/9 días	7/9 días
Los perfiles a pared compensan 25 mm	A medida hasta 80 cm		
	Incremento cada 10 cm		

Instalación en Madrid y hasta 30 Km: (junto con mampara)



AGUAMARINA 1 Puerta con perfil a 90°, plata brillo y vidrio con imagen digital

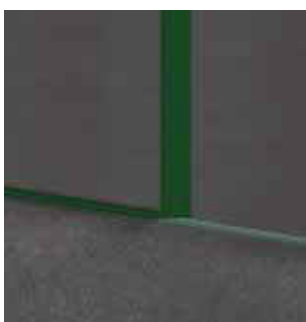

Perfil inferior de protección vidrio fijo



AGUAMARINA 1 Puerta con barra a 90°, plata brillo y vidrio con imagen digital



Soporte de barra a pared

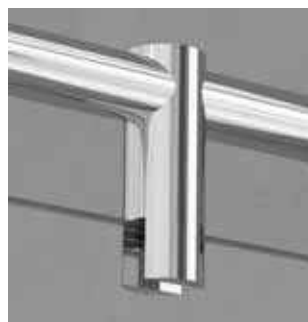

Detalle de fijación a vidrio



Detalle final de fijación a vidrio

Panel Fijo frontal con perfil recto, vidrio 6 mm

Datos técnicos	Ancho hasta cm	AGUAMARINA-DL106			
		Vidrio Templado 6 mm			
		BLANCO		PLATA BRILLO	
		Transparente	Decorado	Transparente	Decorado
Altura estándar: 190 cm	Plazo de fabricación aproximado	10/12 días	13/15 días	10/12 días	13/15 días
Ancho máximo vidrio: 140 cm					
Perfil superior incluido en precio hasta 180 cm de ancho		80			
Los perfiles a pared compensan 12 mm		90			
		100			
		110			
		120			
		Incremento cada 10 cm			

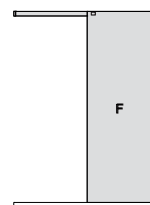

Instalación en Madrid y hasta 30 Km:

Panel Fijo frontal con perfil recto, vidrio 8 mm

Datos técnicos	Ancho hasta cm	AGUAMARINA-DL108			
		Vidrio Templado 8 mm			
		BLANCO		PLATA BRILLO	
		Transparente	Decorado	Transparente	Decorado
Altura estándar: 190 cm	Plazo de fabricación aproximado	10/12 días	13/15 días	10/12 días	13/15 días
Ancho máximo vidrio: 140 cm					
Perfil superior incluido en precio hasta 180 cm de ancho		80			
Los perfiles a pared compensan 12 mm		90			
		100			
		110			
		120			
		Incremento cada 10 cm			

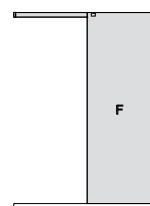

Instalación en Madrid y hasta 30 Km:

Panel Fijo frontal con perfil recto, vidrio 10 mm

Datos técnicos	Ancho hasta cm	AGUAMARINA-DL110			
		Vidrio Templado 10 mm			
		BLANCO		PLATA BRILLO	
		Transparente	Decorado	Transparente	Decorado
Altura estándar: 190 cm	Plazo de fabricación aproximado	10/12 días	13/15 días	10/12 días	13/15 días
Ancho máximo vidrio: 140 cm					
Perfil superior incluido en precio hasta 180 cm de ancho		80			
Los perfiles a pared compensan 12 mm		90			
		100			
		110			
		120			
		Incremento cada 10 cm			

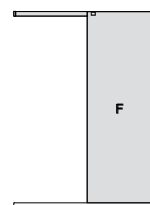

Instalación en Madrid y hasta 30 Km:

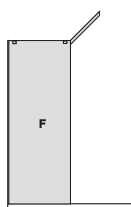

Panel Fijo frontal con perfil a 90°, vidrio 6 mm					
Datos técnicos Altura estándar: 190 cm Ancho máximo vidrio: 140 cm Perfil superior incluido en precio hasta 80 cm de fondo Los perfiles a pared compensan 12 mm	Ancho hasta cm	AGUAMARINA-DP106			
		Vidrio Templado 6 mm			
		BLANCO		PLATA BRILLO	
		Transparente	Decorado	Transparente	Decorado
Plazo de fabricación aproximado		10/12 días	13/15 días	10/12 días	13/15 días
	80				
	90				
	100				
	110				
	120				
	Incremento cada 10 cm				

Instalación en Madrid y hasta 30 Km:

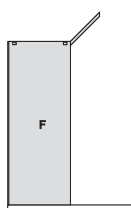

Panel Fijo frontal con perfil a 90°, vidrio 8 mm					
Datos técnicos Altura estándar: 190 cm Ancho máximo vidrio: 140 cm Perfil superior incluido en precio hasta 80 cm de fondo Los perfiles a pared compensan 12 mm	Ancho hasta cm	AGUAMARINA-DP108			
		Vidrio Templado 8 mm			
		BLANCO		PLATA BRILLO	
		Transparente	Decorado	Transparente	Decorado
Plazo de fabricación aproximado		10/12 días	13/15 días	10/12 días	13/15 días
	80				
	90				
	100				
	110				
	120				
	Incremento cada 10 cm				

Instalación en Madrid y hasta 30 Km:

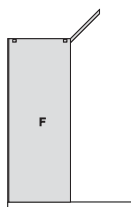

Panel Fijo frontal con perfil a 90°, vidrio 10 mm					
Datos técnicos Altura estándar: 190 cm Ancho máximo vidrio: 140 cm Perfil superior incluido en precio hasta 80 cm de fondo Los perfiles a pared compensan 12 mm	Ancho hasta cm	AGUAMARINA-DP110			
		Vidrio Templado 10 mm			
		BLANCO		PLATA BRILLO	
		Transparente	Decorado	Transparente	Decorado
Plazo de fabricación aproximado		10/12 días	13/15 días	10/12 días	13/15 días
	80				
	90				
	100				
	110				
	120				
	Incremento cada 10 cm				

Instalación en Madrid y hasta 30 Km:

Panel Fijo frontal con barra a 90°, vidrio 6 mm

Datos técnicos	Ancho hasta cm	AGUAMARINA-DT106			
		Vidrio Templado 6 mm			
		BLANCO		PLATA BRILLO	
		Transparente	Decorado	Transparente	Decorado
Altura estándar: 190 cm	Plazo de fabricación aproximado	10/12 días	13/15 días	10/12 días	13/15 días
Ancho máximo vidrio: 140 cm					
Barra superior incluida en precio hasta 80 cm de fondo		80			
		90			
		100			
Los perfiles a pared compensan 12 mm		110			
		120			
	Incremento cada 10 cm				

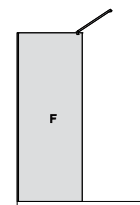

Instalación en Madrid y hasta 30 Km:

Panel Fijo frontal con barra a 90°, vidrio 8 mm

Datos técnicos	Ancho hasta cm	AGUAMARINA-DT108			
		Vidrio Templado 8 mm			
		BLANCO		PLATA BRILLO	
		Transparente	Decorado	Transparente	Decorado
Altura estándar: 190 cm	Plazo de fabricación aproximado	10/12 días	13/15 días	10/12 días	13/15 días
Ancho máximo vidrio: 140 cm					
Barra superior incluida en precio hasta 80 cm de fondo		80			
		90			
		100			
Los perfiles a pared compensan 12 mm		110			
		120			
	Incremento cada 10 cm				

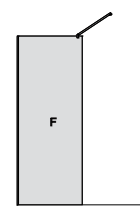

Instalación en Madrid y hasta 30 Km:

Panel Fijo frontal con barra a 90°, vidrio 10 mm

Datos técnicos	Ancho hasta cm	AGUAMARINA-DT110			
		Vidrio Templado 10 mm			
		BLANCO		PLATA BRILLO	
		Transparente	Decorado	Transparente	Decorado
Altura estándar: 190 cm	Plazo de fabricación aproximado	10/12 días	13/15 días	10/12 días	13/15 días
Ancho máximo vidrio: 140 cm					
Barra superior incluida en precio hasta 80 cm de fondo		80			
		90			
		100			
Los perfiles a pared compensan 12 mm		110			
		120			
	Incremento cada 10 cm				

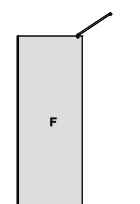

Instalación en Madrid y hasta 30 Km:

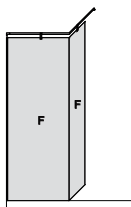

Panel Fijo frontal + panel lateral con barra a 90°, vidrio 6 mm					
Datos técnicos	Ancho hasta cm	AGUAMARINA-DF206			
		Vidrio Templado 6 mm			
		BLANCO		PLATA BRILLO	
		Transparente	Decorado	Transparente	Decorado
Altura estándar: 190 cm	Plazo de fabricación aproximado	10/12 días	13/15 días	10/12 días	13/15 días
Ancho máximo vidrio frontal: 140 cm					
Ancho recomendado vidrio lateral: 30 cm					
Barra superior incluida en precio hasta 80 cm de fondo					
Los perfiles a pared compensan 12 mm					
	Incremento cada 10 cm				

Instalación en Madrid y hasta 30 Km:

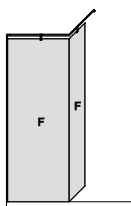

Panel Fijo frontal + panel lateral con barra a 90°, vidrio 8 mm					
Datos técnicos	Ancho hasta cm	AGUAMARINA-DF208			
		Vidrio Templado 8 mm			
		BLANCO		PLATA BRILLO	
		Transparente	Decorado	Transparente	Decorado
Altura estándar: 190 cm	Plazo de fabricación aproximado	10/12 días	13/15 días	10/12 días	13/15 días
Ancho máximo vidrio frontal: 140 cm					
Ancho recomendado vidrio lateral: 30 cm					
Barra superior incluida en precio hasta 80 cm de fondo					
Los perfiles a pared compensan 12 mm					
	Incremento cada 10 cm				

Instalación en Madrid y hasta 30 Km:

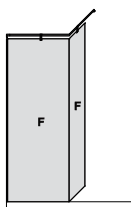

Panel Fijo frontal + panel lateral con barra a 90°, vidrio 10 mm					
Datos técnicos	Ancho hasta cm	AGUAMARINA-DF210			
		Vidrio Templado 10 mm			
		BLANCO		PLATA BRILLO	
		Transparente	Decorado	Transparente	Decorado
Altura estándar: 190 cm	Plazo de fabricación aproximado	10/12 días	13/15 días	10/12 días	13/15 días
Ancho máximo vidrio frontal: 140 cm					
Ancho recomendado vidrio lateral: 30 cm					
Barra superior incluida en precio hasta 80 cm de fondo					
Los perfiles a pared compensan 12 mm					
	Incremento cada 10 cm				

Instalación en Madrid y hasta 30 Km:



ANGULARES DE DUCHA



Ducha

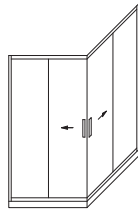

Mamparas angulares
Entrada por el vertice en el
hueco de ducha

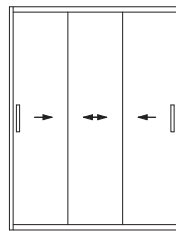

Mamparas correderas Pág. 106

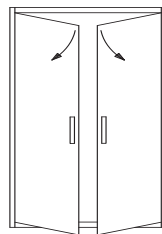

Mamparas abatibles Pág. 120

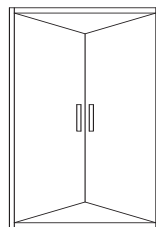

Mamparas plegables Pág. 126

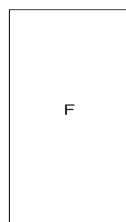

Paneles fijos Pág. 130

CIRCONIO Angular ducha 2 Puertas + 2 Fijos plata brillo y vidrio transparente



Esquinero inferior

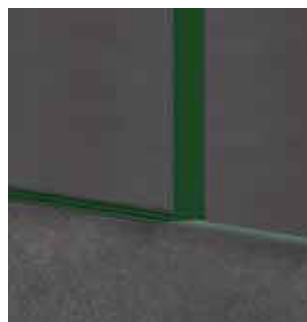

Perfil inferior de protección vidrio fijo



Tirador T-13



Tirador T-12

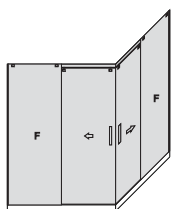

Incremento PVP perfiles
CROMADOS (sobre PVP Plata
Brillo)

Angular corredera 2 Puertas + 2 Fijos vidrio 6 mm					
Datos técnicos	Ancho hasta cm	CIRCONIO-D416			
		Vidrio Templado 6 mm			
		BLANCO		PLATA BRILLO	
		Transparente	Decorado	Transparente	Decorado
Altura estándar: 190 cm					
Ancho máximo plato cuadrado: 100x100 cm					
Ancho máximo plato rectangular: 80x160 cm					
Ancho mínimo: 80x80 cm					
Los perfiles a pared compensan 12 mm					
Anchos estándar puerta: 35 y 40 cm (solo 6 mm)					
	Plazo de fabricación aproximado	10/12 días	13/15 días	10/12 días	13/15 días
	80X80				
	90X90				
	70X100				
	70X120				
	70X140				
	80X100				
	80X120				
	80X140				
	90X120				
	Incremento cada 10 cm				

Instalación en Madrid y hasta 30 Km:

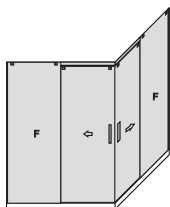

Incremento PVP perfiles
CROMADOS (sobre PVP Plata
Brillo)

Angular corredera 2 Puertas + 2 Fijos vidrio 8 mm					
Datos técnicos	Ancho hasta cm	CIRCONIO-D418			
		Vidrio Templado 8 mm			
		BLANCO		PLATA BRILLO	
		Transparente	Decorado	Transparente	Decorado
Altura estándar: 190 cm					
Ancho máximo plato cuadrado: 100x100 cm					
Ancho máximo plato rectangular: 80x160 cm					
Ancho mínimo: 80x80 cm					
Los perfiles a pared compensan 12 mm					
	Plazo de fabricación aproximado	10/12 días	13/15 días	10/12 días	13/15 días
	80X80				
	90X90				
	70X100				
	70X120				
	70X140				
	80X100				
	80X120				
	80X140				
	90X120				
	Incremento cada 10 cm				

Instalación en Madrid y hasta 30 Km:



Tirador T-11



Esquinero superior



Soporte perfil a pared



Soporte de hoja R10

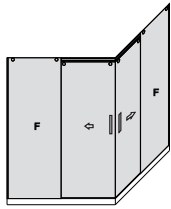

Incremento PVP perfiles CROMADOS (sobre PVP Plata Brillo)

Angular corredera 2 Puertas + 2 Fijos vidrio 6 mm					
Datos técnicos	Ancho hasta cm	AMATISTA-D416			
		Vidrio Templado 6 mm			
		BLANCO		PLATA BRILLO	
		Transparente	Decorado	Transparente	Decorado
Altura estándar: 190 cm					
Ancho máximo plato cuadrado: 100x100 cm					
Ancho máximo plato rectangular: 80x160 cm					
Ancho mínimo: 80x80 cm					
Los perfiles a pared compensan 12 mm					
Anchos estándar puerta: 35 y 40 cm (solo 6 mm)					
	Plazo de fabricación aproximado	10/12 días	13/15 días	10/12 días	13/15 días
	80X80				
	90X90				
	70X100				
	70X120				
	70X140				
	80X100				
	80X120				
	80X140				
	90X120				
	Incremento cada 10 cm				

Instalación en Madrid y hasta 30 Km:

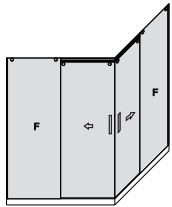

Incremento PVP perfiles CROMADOS (sobre PVP Plata Brillo)

Angular corredera 2 Puertas + 2 Fijos vidrio 8 mm					
Datos técnicos	Ancho hasta cm	AMATISTA-D418			
		Vidrio Templado 8 mm			
		BLANCO		PLATA BRILLO	
		Transparente	Decorado	Transparente	Decorado
Altura estándar: 190 cm					
Ancho máximo plato cuadrado: 100x100 cm					
Ancho máximo plato rectangular: 80x160 cm					
Ancho mínimo: 80x80 cm					
Los perfiles a pared compensan 12 mm					
	Plazo de fabricación aproximado	10/12 días	13/15 días	10/12 días	13/15 días
	80X80				
	90X90				
	70X100				
	70X120				
	70X140				
	80X100				
	80X120				
	80X140				
	90X120				
	Incremento cada 10 cm				

Instalación en Madrid y hasta 30 Km:



Esquinero

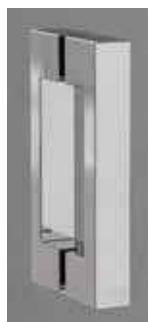

Tirador T-13

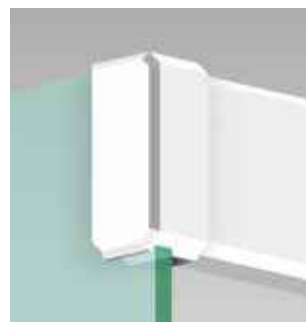

Soporte de lateral fijo



Esquinero inferior

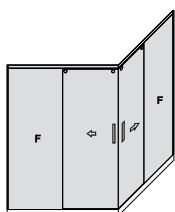

Incremento PVP perfiles
CROMADOS (sobre PVP Plata
Brillo)

Angular corredera 2 Puertas + 2 Fijos vidrio 6 mm					
Datos técnicos Altura estándar: 190 cm Ancho máximo plato cuadrado: 100x100 cm Ancho máximo plato rectangular: 80x160 cm Ancho mínimo: 75x75 cm Los perfiles a pared compensan 12 mm Anchos estándar puerta: 35 y 40 cm	Ancho hasta cm	PERLA-D416			
		Vidrio Templado 6 mm			
		BLANCO		PLATA BRILLO	
	Plazo de fabricación aproximado	Transparente	Decorado	Transparente	Decorado
80X80	10/12 días	13/15 días	10/12 días	13/15 días	
90X90					
70X100					
70X120					
70X140					
80X100					
80X120					
80X140					
90X120					
Incremento cada 10 cm					

Instalación en Madrid y hasta 30 Km:



Tirador T-12



Guía inferior con regulación

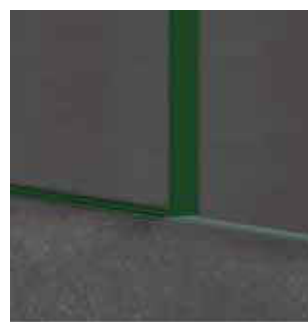

Perfil inferior de protección vidrio fijo



Tapa decorativa

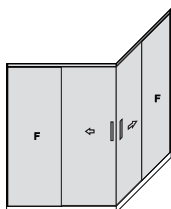

Angular corredera 2 Puertas + 2 Fijos vidrio 6 mm					
Datos técnicos	Ancho hasta cm	CORAL-D416			
		Vidrio Templado 6 mm			
		BLANCO		PLATA BRILLO	
		Transparente	Decorado	Transparente	Decorado
Altura estándar: 190 cm	Plazo de fabricación aproximado	10/12 días	13/15 días	10/12 días	13/15 días
Ancho máximo plato cuadrado: 100x100 cm	80X80				
Ancho máximo plato rectangular: 80x160 cm	90X90				
Ancho mínimo: 75x75 cm	70X100				
Los perfiles a pared compensan 12 mm	70X120				
Anchos estándar puerta: 35 y 40 cm	70X140				
	80X100				
	80X120				
	80X140				
	90X120				
	Incremento cada 10 cm				

Instalación en Madrid y hasta 30 Km:



Facil regulación del rodamiento superior

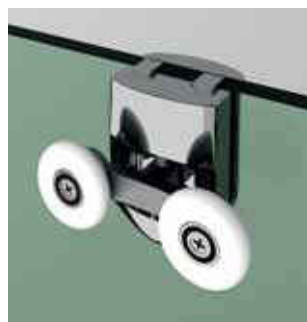

Rodamiento superior con tornillo de regulación



Pieza reguladora en altura



Tapa decorativa

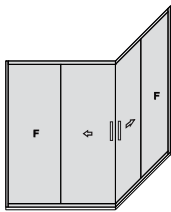

Angular corredera 2 Puertas +2 Fijos vidrio 4 mm estándar					
Datos técnicos Altura estándar: 190 cm Los perfiles a pared compensan 25 mm Hacer el pedido de este modelo por su medida de fabricación	Medida de fabricación mm	OPALO-D414-ES Vidrio Templado 4 mm			
		BLANCO		PLATA BRILLO	
	Plazo de fabricación aproximado 765x765 865x865 665x865 665x965 665x1165 765x865 765x965 765x1165 865x1165	Transparente	Decorado	Transparente	Decorado
		4/6 días	7/9 días	4/6 días	7/9 días

Instalación en Madrid y hasta 30 Km:

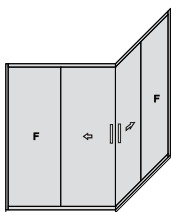

Angular corredera 2 Puertas +2 Fijos vidrio 6 mm estándar					
Datos técnicos Altura estándar: 190 cm Los perfiles a pared compensan 25 mm Hacer el pedido de este modelo por su medida de fabricación	Medida de fabricación mm	OPALO-D416-ES Vidrio Templado 6 mm			
		BLANCO		PLATA BRILLO	
	Plazo de fabricación aproximado 765x765 865x865 665x865 665x965 665x1165 765x865 765x965 765x1165 865x1165	Transparente	Decorado	Transparente	Decorado
		4/6 días	7/9 días	4/6 días	7/9 días

Instalación en Madrid y hasta 30 Km:

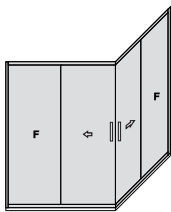

Angular corredera 2 Puertas +2 Fijos vidrio 6 mm a medida					
Datos técnicos Altura estándar: 190 cm Ancho máximo plato cuadrado: 100x100 cm Ancho máximo plato rectangular: 80x160 cm Ancho mínimo: 75x75 cm Los perfiles a pared compensan 25 mm	Ancho hasta cm	OPALO-D416 Vidrio Templado 6 mm			
		BLANCO		PLATA BRILLO	
	Plazo de fabricación aproximado 80X80 90X90 70X100 70X120 70X140 80X100 80X120 80X140 90X120 Incremento cada 10 cm	Transparente	Decorado	Transparente	Decorado
		10/12 días	13/15 días	10/12 días	13/15 días

Instalación en Madrid y hasta 30 Km:



Esquinero



Tapa decorativa



Detalle esquinero

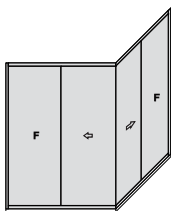

Angular corredera 2 Puertas + 2 Fijos Arrasol a medida

Datos técnicos	Ancho hasta cm	OPALO-RD41	
		Arrasol 2,2 mm	
		BLANCO	PLATA BRILLO
Altura estándar: 190 cm		Lluvia	Lluvia
Ancho máximo plato cuadrado: 90x90 cm	Plazo de fabricación aproximado	7/9 días	7/9 días
Ancho máximo plato rectangular: 80x140 cm	80X80		
Ancho mínimo: 75x75 cm	90X90		
Los perfiles a pared compensan 25 mm	70X100		
	70X120		
	70X140		
	80X100		
	80X120		
	80X140		
	90X120		

Instalación en Madrid y hasta 30 Km:



Tirador T-13



Tirador T-12



Tapa decorativa



Rodamiento excéntrico
con regulación

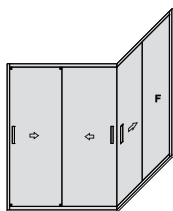

Angular 3 Puertas correderas + 1 Fijo vidrio 4 mm estándar					
Datos técnicos Altura estándar: 190 cm Los perfiles a pared compensan 25 mm Hacer el pedido de este modelo por su medida de fabricación	Medida de fabricación mm	GEMA-D414-ES			
		Vidrio Templado 4 mm			
	Plazo de fabricación aproximado 765x765 865x865 665x865 665x965 665x1165 765x865 765x965 765x1165 865x1165	BLANCO		PLATA BRILLO	
		Transparente	Decorado	Transparente	Decorado
		4/6 días	7/9 días	4/6 días	7/9 días

Instalación en Madrid y hasta 30 Km:

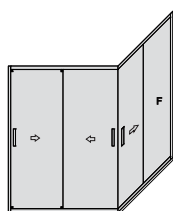

Angular 3 Puertas correderas + 1 Fijo vidrio 6 mm a medida					
Datos técnicos Altura estándar: 190 cm Ancho máximo plato cuadrado: 90x90 cm Ancho máximo plato rectangular: 80x140 cm Ancho mínimo: 75x75 cm Los perfiles a pared compensan 25 mm	Ancho hasta cm	GEMA-D416			
		Vidrio Templado 6 mm			
	Plazo de fabricación aproximado 80X80 90X90 70X100 70X120 70X140 80X100 80X120 80X140 90X120 Incremento cada 10 cm	BLANCO		PLATA BRILLO	
		Transparente	Decorado	Transparente	Decorado
		10/12 días	13/15 días	10/12 días	13/15 días

Instalación en Madrid y hasta 30 Km:



Bisagra vidrio-pared
apertura interior y exterior



Bisagra vidrio-vidrio
apertura interior y exterior



Soporte de barra a pared



Detalle de fijación a
vidrio

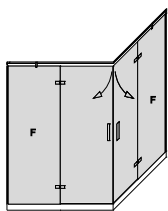

Angular Bisagra 2 Puertas + 2 Fijos vidrio 6 mm					
Datos técnicos Altura estándar: 190 cm Ancho máximo plato cuadrado: 100x100 cm Ancho máximo plato rectangular: 80x160 cm Ancho mínimo: 80x80 cm Ancho máximo hoja: 50 cm Los perfiles a pared compensan 12 mm	Ancho hasta cm	TOPACIO-D416			
		BLANCO		PLATA BRILLO	
	Plazo de fabricación aproximado 80X80 90X90 70X100 70X120 70X140 80X100 80X120 80X140 90X120 Incremento cada 10 cm	Transparente	Decorado	Transparente	Decorado
		10/12 días	13/15 días	10/12 días	13/15 días

Instalación en Madrid y hasta 30 Km:

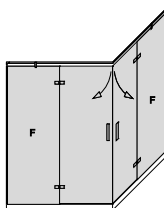

Angular Bisagra 2 Puertas + 2 Fijos vidrio 8 mm					
Datos técnicos Altura estándar: 190 cm Ancho máximo plato cuadrado: 100x100 cm Ancho máximo plato rectangular: 80x160 cm Ancho mínimo: 80x80 cm Ancho máximo hoja: 50 cm Los perfiles a pared compensan 12 mm	Ancho hasta cm	TOPACIO-D418			
		BLANCO		PLATA BRILLO	
	Plazo de fabricación aproximado 80X80 90X90 70X100 70X120 70X140 80X100 80X120 80X140 90X120 Incremento cada 10 cm	Transparente	Decorado	Transparente	Decorado
		10/12 días	13/15 días	10/12 días	13/15 días

Instalación en Madrid y hasta 30 Km:

★ Tratamiento vidrio DRY-DEC € por hoja



Bisagra vidrio-pared
apertura interior y exterior



Bisagra vidrio-vidrio
apertura interior y exterior



Soporte de barra a pared



Detalle de fijación a
vidrio

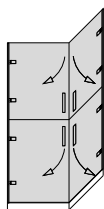

Angular Bisagra 2 Puertas dobles vidrio 6 mm						
Datos técnicos Altura estándar: 190 cm Ancho máximo: 90x90 cm Ancho mínimo: 60x60 cm Los perfiles a pared compensan 12 mm	Ancho hasta cm	TURQUESA-D276				
		Vidrio Templado 6 mm				
	Plazo de fabricación aproximado		BLANCO		PLATA BRILLO	
			Transparente	Decorado	Transparente	Decorado
			10/12 días	13/15 días	10/12 días	13/15 días
		70X70				
	80X80					
	90X90					
	Incremento cada 10 cm					

Instalación en Madrid y hasta 30 Km:

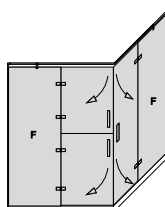

Angular Bisagra 1 Puerta entera + 1 Puerta doble + 2 Fijos vidrio 6 mm						
Datos técnicos Altura estándar: 190 cm Ancho máximo plato cuadrado: 100x100 cm Ancho máximo plato rectangular: 80x160 cm Ancho mínimo: 80x80 cm Ancho máximo hoja: 50 cm Los perfiles a pared compensan 12 mm	Ancho hasta cm	TURQUESA-D426				
		Vidrio Templado 6 mm				
	Plazo de fabricación aproximado		BLANCO		PLATA BRILLO	
			Transparente	Decorado	Transparente	Decorado
			10/12 días	13/15 días	10/12 días	13/15 días
		80X80				
	90X90					
	70X100					
	70X120					
	70X140					
	80X100					
	80X120					
	80X140					
	90X120					
	Incremento cada 10 cm					

Instalación en Madrid y hasta 30 Km:

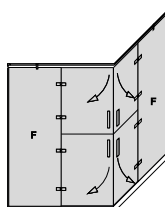

Angular Bisagra 2 Puertas dobles + 2 Fijos vidrio 6 mm						
Datos técnicos Altura estándar: 190 cm Ancho máximo plato cuadrado: 100x100 cm Ancho máximo plato rectangular: 80x160 cm Ancho mínimo: 80x80 cm Ancho máximo hoja: 50 cm Los perfiles a pared compensan 12 mm	Ancho hasta cm	TURQUESA-D436				
		Vidrio Templado 6 mm				
	Plazo de fabricación aproximado		BLANCO		PLATA BRILLO	
			Transparente	Decorado	Transparente	Decorado
			10/12 días	13/15 días	10/12 días	13/15 días
		80X80				
	90X90					
	70X100					
	70X120					
	70X140					
	80X100					
	80X120					
	80X140					
	90X120					
	Incremento cada 10 cm					

Instalación en Madrid y hasta 30 Km:

★ Tratamiento vidrio DRY-DEC € por hoja



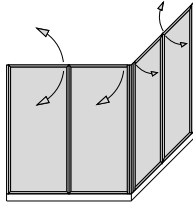

Angular articulado 4 Puertas altura especial en Arrasol

Datos técnicos	Ancho hasta cm	TURQUESA-R94	
		Arrasol 2,2 mm	
Altura estándar: 90 cm		BLANCO	
Ancho máximo plato cuadrado: 90x90 cm		Lluvia	
Ancho máximo plato rectangular: 70x100 cm	Plazo de fabricación aproximado	7/9 días	
Ancho mínimo: 70x70 cm	70X70		
Los perfiles a pared compensan 20 mm	80X80		
	90X90		
	70X100		

Instalación en Madrid y hasta 30 Km:

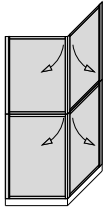

Abatible angular 2 Puertas dobles en Arrasol

Datos técnicos	Ancho hasta cm	TURQUESA-RD27	
		Arrasol 2,2 mm	
Altura estándar: 190 cm		BLANCO	PLATA BRILLO
Ancho máximo: 90x90 cm		Lluvia	Lluvia
Ancho mínimo: 60x60 cm	Plazo de fabricación aproximado	7/9 días	7/9 días
Los perfiles a pared compensan 25 mm	70X70		
	80X80		
	90X90		

Instalación en Madrid y hasta 30 Km:

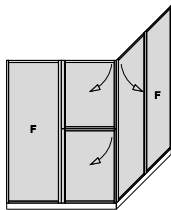

Abatible angular 1 Puerta entera + 1 Puerta doble + 2 Fijos en Arrasol

Datos técnicos	Ancho hasta cm	TURQUESA-RD42	
		Arrasol 2,2 mm	
Altura estándar: 190 cm		BLANCO	PLATA BRILLO
Ancho máximo plato cuadrado: 100x100 cm		Lluvia	Lluvia
Ancho máximo plato rectangular: 80x160 cm	Plazo de fabricación aproximado	7/9 días	7/9 días
Ancho mínimo: 80x80 cm	80X80		
Ancho máximo hoja: 50 cm	90X90		
Los perfiles a pared compensan 25 mm	70X100		
	70X120		
	70X140		
	80X100		
	80X120		
	80X140		
	90X120		

Instalación en Madrid y hasta 30 Km:

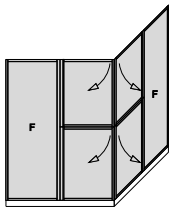

Abatible angular 2 Puertas dobles + 2 Fijos en Arrasol

Datos técnicos	Ancho hasta cm	TURQUESA-RD43	
		Arrasol 2,2 mm	
Altura estándar: 190 cm		BLANCO	PLATA BRILLO
Ancho máximo plato cuadrado: 100x100 cm		Lluvia	Lluvia
Ancho máximo plato rectangular: 80x160 cm	Plazo de fabricación aproximado	7/9 días	7/9 días
Ancho mínimo: 80x80 cm	80X80		
Ancho máximo hoja: 50 cm	90X90		
Los perfiles a pared compensan 25 mm	70X100		
	70X120		
	70X140		
	80X100		
	80X120		
	80X140		
	90X120		

Instalación en Madrid y hasta 30 Km:



Bisagra vidrio-vidrio
apertura exterior

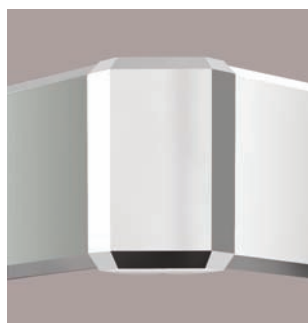

Esquinero



Tapa decorativa

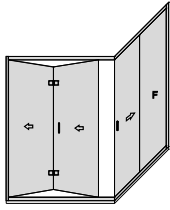

Angular Plegable Abisagrada 2 Puertas + 1 Puerta corredera + 1 Fijo vidrio 6 mm

Datos técnicos	Ancho hasta cm	TAJO-D416			
		Vidrio Templado 6 mm			
		BLANCO		PLATA BRILLO	
		Transparente	Decorado	Transparente	Decorado
Altura estándar: 190 cm	Plazo de fabricación aproximado	10/12 días	13/15 días	10/12 días	13/15 días
Anchos máximos:	80X80				
80 cm (lado plegable) x 90 cm (lado corredera)	80X90				
70 cm (lado plegable) x 100 cm (lado corredera)	70X100				
Ancho mínimo: 70x70 cm	Incremento cada 10 cm				
Bisagras modelo E					
Los perfiles a pared compensan 25 mm					

Instalación en Madrid y hasta 30 Km:

★ Tratamiento vidrio DRY-DEC € por hoja



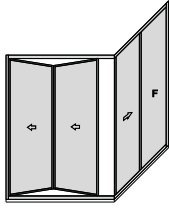

Angular Plegable Clasica 2 Puertas + 1 Puerta corredera + 1 Fijo vidrio 4 mm

Datos técnicos Altura estándar: 190 cm Ancho máximo lado plegable en vidrio: 80 cm Ancho máximo lado corredera: 120 cm Ancho mínimo: 60x60 cm Los perfiles a pared compensan 25 mm	Ancho hasta cm	MADEIRA-D414			
		Vidrio Templado 4 mm			
	Plazo de fabricación aproximado	BLANCO		PLATA BRILLO	
		Transparente	Decorado	Transparente	Decorado
		10/12 días	13/15 días	10/12 días	13/15 días
		70X70			
		80X80			
80X90					
70X100					
Incremento cada 10 cm					

Instalación en Madrid y hasta 30 Km:

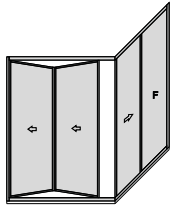

Angular Plegable Clasica 2 Puertas + 1 Puerta corredera + 1 Fijo en Arrasol

Datos técnicos Altura estándar: 190 cm Ancho máximo lado plegable en arrasol: 90 cm Ancho máximo lado corredera: 120 cm Ancho mínimo: 60x60 cm Los perfiles a pared compensan 25 mm	Ancho hasta cm	MADEIRA-RD41		
		Arrasol 2,2 mm		
	Plazo de fabricación aproximado	BLANCO	PLATA BRILLO	
		Lluvia	Lluvia	
		7/9 días	7/9 días	
		70X70		
		80X80		
80X90				
70X100				

Instalación en Madrid y hasta 30 Km:

★ Tratamiento vidrio DRY-DEC € por hoja

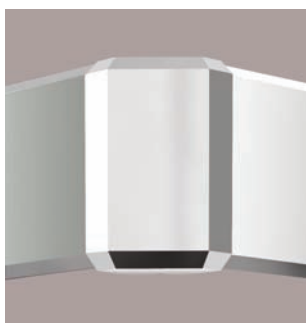

Esquinero

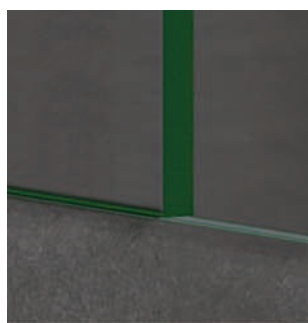

Perfil inferior de
protección vidrio fijo

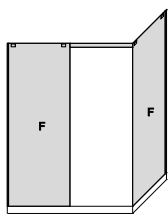

Panel Fijo frontal con perfil + panel lateral con perfil vidrio 6 mm					
Datos técnicos Altura estándar: 190 cm Ancho máximo vidrio frontal: 140 cm Ancho máximo vidrio lateral: 100 cm Perfil superior incluido en precio hasta 180 cm de ancho frontal + 80 cm de fondo Los perfiles a pared compensan 12 mm	Ancho hasta cm	AGUAMARINA-DN206			
		Vidrio Templado 6 mm			
		BLANCO		PLATA BRILLO	
		Transparente	Decorado	Transparente	Decorado
Plazo de fabricación aproximado		10/12 días	13/15 días	10/12 días	13/15 días
	80+80				
	90+80				
	100+80				
	110+80				
	120+80				
	Incremento cada 10 cm				

Instalación en Madrid y hasta 30 Km:

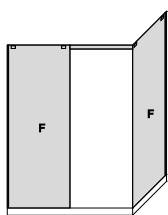

Panel Fijo frontal con perfil + panel lateral con perfil vidrio 8 mm					
Datos técnicos Altura estándar: 190 cm Ancho máximo vidrio frontal: 140 cm Ancho máximo vidrio lateral: 100 cm Perfil superior incluido en precio hasta 180 cm de ancho frontal + 80 cm de fondo Los perfiles a pared compensan 12 mm	Ancho hasta cm	AGUAMARINA-DN208			
		Vidrio Templado 8 mm			
		BLANCO		PLATA BRILLO	
		Transparente	Decorado	Transparente	Decorado
Plazo de fabricación aproximado		10/12 días	13/15 días	10/12 días	13/15 días
	80+80				
	90+80				
	100+80				
	110+80				
	120+80				
	Incremento cada 10 cm				

Instalación en Madrid y hasta 30 Km:

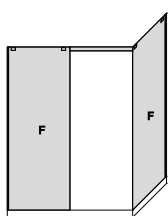

Panel Fijo frontal con perfil + panel lateral con perfil vidrio 10 mm					
Datos técnicos Altura estándar: 190 cm Ancho máximo vidrio frontal: 140 cm Ancho máximo vidrio lateral: 100 cm Perfil superior incluido en precio hasta 180 cm de ancho frontal + 80 cm de fondo Los perfiles a pared compensan 12 mm	Ancho hasta cm	AGUAMARINA-DN210			
		Vidrio Templado 10 mm			
		BLANCO		PLATA BRILLO	
		Transparente	Decorado	Transparente	Decorado
Plazo de fabricación aproximado		10/12 días	13/15 días	10/12 días	13/15 días
	80+80				
	90+80				
	100+80				
	110+80				
	120+80				
	Incremento cada 10 cm				

Instalación en Madrid y hasta 30 Km:

★ Tratamiento vidrio DRY-DEC € por hoja



Soporte de barra a pared



Detalle de fijación a vidrio



Detalle final de fijación a vidrio

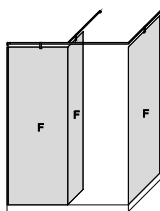

Panel Fijo frontal + panel a 90° + panel lateral con barra de sujeción vidrio 6 mm

Datos técnicos	Ancho hasta cm	AGUAMARINA-DR306			
		Vidrio Templado 6 mm			
		BLANCO		PLATA BRILLO	
		Transparente	Decorado	Transparente	Decorado
Altura estándar: 190 cm					
Ancho máximo vidrio frontal: 140 cm					
Ancho recomendado vidrio a 90° unido a frontal: 30 cm					
Ancho máximo vidrio lateral: 100 cm					
Barra de sujeción superior incluida en precio hasta 180 cm de ancho frontal + 80 cm + 80 cm de fondo					
Los perfiles a pared compensan 12 mm					
	Plazo de fabricación aproximado	10/12 días	13/15 días	10/12 días	13/15 días
	80+30+80				
	90+30+80				
	100+30+80				
	110+30+80				
	120+30+80				
	Incremento cada 10 cm				

Instalación en Madrid y hasta 30 Km:

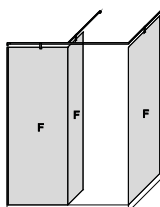

Panel Fijo frontal + panel a 90° + panel lateral con barra de sujeción vidrio 8 mm

Datos técnicos	Ancho hasta cm	AGUAMARINA-DR308			
		Vidrio Templado 8 mm			
		BLANCO		PLATA BRILLO	
		Transparente	Decorado	Transparente	Decorado
Altura estándar: 190 cm					
Ancho máximo vidrio frontal: 140 cm					
Ancho recomendado vidrio a 90° unido a frontal: 30 cm					
Ancho máximo vidrio lateral: 100 cm					
Barra de sujeción superior incluida en precio hasta 180 cm de ancho frontal + 80 cm + 80 cm de fondo					
Los perfiles a pared compensan 12 mm					
	Plazo de fabricación aproximado	10/12 días	13/15 días	10/12 días	13/15 días
	80+30+80				
	90+30+80				
	100+30+80				
	110+30+80				
	120+30+80				
	Incremento cada 10 cm				

Instalación en Madrid y hasta 30 Km:

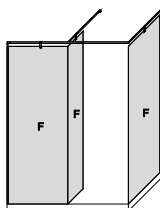

Panel Fijo frontal + panel a 90° + panel lateral con barra de sujeción vidrio 10 mm

Datos técnicos	Ancho hasta cm	AGUAMARINA-DR310			
		Vidrio Templado 10 mm			
		BLANCO		PLATA BRILLO	
		Transparente	Decorado	Transparente	Decorado
Altura estándar: 190 cm					
Ancho máximo vidrio frontal: 140 cm					
Ancho recomendado vidrio a 90° unido a frontal: 30 cm					
Ancho máximo vidrio lateral: 100 cm					
Barra de sujeción superior incluida en precio hasta 180 cm de ancho frontal + 80 cm + 80 cm de fondo					
Los perfiles a pared compensan 12 mm					
	Plazo de fabricación aproximado	10/12 días	13/15 días	10/12 días	13/15 días
	80+30+80				
	90+30+80				
	100+30+80				
	110+30+80				
	120+30+80				
	Incremento cada 10 cm				

Instalación en Madrid y hasta 30 Km:

★ Tratamiento vidrio DRY-DEC € por hoja



SEMICIRCULARES DE DUCHA



Ducha

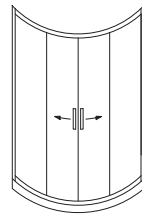

Mamparas semicirculares
Para platos de ducha
semicirculares

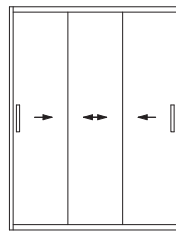

Mamparas correderas Pág. 136

AMATISTA Semicircular ducha 2 Puertas + 2 Fijos plata brillo y vidrio transparente



Esquinero inferior

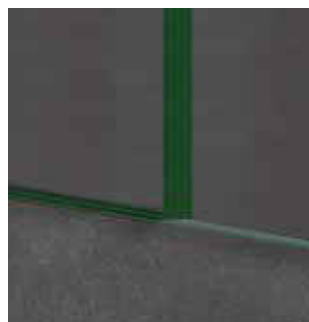

Perfil inferior de protección vidrio fijo

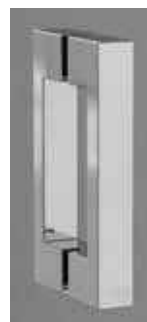

Tirador T-13



Tirador T-12

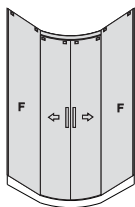

Semicircular corredera 2 Puertas curvas + 2 Fijos vidrio 6 mm					
Datos técnicos	Ancho hasta cm	CIRCONIO-D506			
		Vidrio Templado 6 mm			
		BLANCO		PLATA BRILLO	
		Transparente	Decorado	Transparente	Decorado
Altura estándar: 190 cm					
Ancho máximo plato cuadrado: 120x120 cm					
Ancho máximo plato rectangular: 80x160 cm					
Ancho mínimo: 80x80 cm					
Valido para platos de ducha normalizados (consultar)					
Los perfiles a pared compensan 12 mm					
	Plazo de fabricación aproximado	10/12 días	13/15 días	10/12 días	13/15 días
	80X80				
	90X90				
	100X100				
	75X100				
	75X120				
	75X140				
	Incremento cada 10 cm				

Instalación en Madrid y hasta 30 Km:

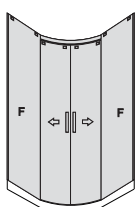

Semicircular corredera 2 Puertas curvas vidrio 6 mm + 2 Fijos vidrio 8 mm					
Datos técnicos	Ancho hasta cm	CIRCONIO-D508			
		Vidrio Templado 8 mm (fijos) 6 mm (hojas curvas)			
		BLANCO		PLATA BRILLO	
		Transparente	Decorado	Transparente	Decorado
Altura estándar: 190 cm					
Ancho máximo plato cuadrado: 120x120 cm					
Ancho máximo plato rectangular: 80x160 cm					
Ancho mínimo: 80x80 cm					
Valido para platos de ducha normalizados (consultar)					
Los perfiles a pared compensan 12 mm					
	Plazo de fabricación aproximado	10/12 días	13/15 días	10/12 días	13/15 días
	80X80				
	90X90				
	100X100				
	75X100				
	75X120				
	75X140				
	Incremento cada 10 cm				

Instalación en Madrid y hasta 30 Km:



Tirador T-11



Soporte perfil a pared



Soporte de hoja R10

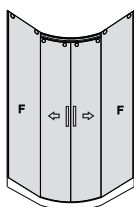

Semicircular corredera 2 Puertas curvas + 2 Fijos vidrio 6 mm

Datos técnicos	Ancho hasta cm	AMATISTA-D506			
		Vidrio Templado 6 mm			
		BLANCO		PLATA BRILLO	
		Transparente	Decorado	Transparente	Decorado
Altura estándar: 190 cm					
Ancho máximo plato cuadrado: 120x120 cm					
Ancho máximo plato rectangular: 80x160 cm					
Ancho mínimo: 80x80 cm					
Valido para platos de ducha normalizados (consultar)					
Los perfiles a pared compensan 12 mm					
	Plazo de fabricación aproximado	10/12 días	13/15 días	10/12 días	13/15 días
	80X80				
	90X90				
	100X100				
	75X100				
	75X120				
	75X140				
	Incremento cada 10 cm				

Instalación en Madrid y hasta 30 Km:

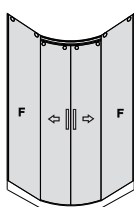

Semicircular corredera 2 Puertas curvas vidrio 6 mm + 2 Fijos vidrio 8 mm

Datos técnicos	Ancho hasta cm	AMATISTA-D508			
		Vidrio Templado 8 mm (fijos) 6 mm (hojas curvas)			
		BLANCO		PLATA BRILLO	
		Transparente	Decorado	Transparente	Decorado
Altura estándar: 190 cm					
Ancho máximo plato cuadrado: 120x120 cm					
Ancho máximo plato rectangular: 80x160 cm					
Ancho mínimo: 80x80 cm					
Valido para platos de ducha normalizados (consultar)					
Los perfiles a pared compensan 12 mm					
	Plazo de fabricación aproximado	10/12 días	13/15 días	10/12 días	13/15 días
	80X80				
	90X90				
	100X100				
	75X100				
	75X120				
	75X140				
	Incremento cada 10 cm				

Instalación en Madrid y hasta 30 Km:



Tirador T-12



Soporte de hoja C10



Guía inferior con
regulación

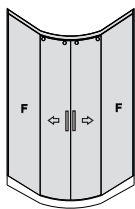

Semicircular corredera 2 Puertas curvas + 2 Fijos vidrio 6 mm

Datos técnicos	Ancho hasta cm	PERLA-D506			
		Vidrio Templado 6 mm			
		BLANCO		PLATA BRILLO	
		Transparente	Decorado	Transparente	Decorado
Altura estándar: 190 cm					
Ancho máximo plato cuadrado: 100x100 cm					
Ancho máximo plato rectangular: 80x160 cm					
Ancho mínimo: 80x80 cm					
Valido para platos de ducha normalizados (consultar)					
Los perfiles a pared compensan 12 mm					
	Plazo de fabricación aproximado	10/12 días	13/15 días	10/12 días	13/15 días
	80X80				
	90X90				
	100X100				
	75X100				
	75X120				
	75X140				
	Incremento cada 10 cm				

Instalación en Madrid y hasta 30 Km:



Tirador T-12



Guía inferior con regulación

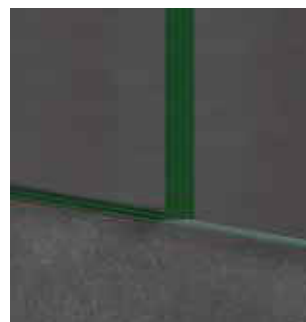

Perfil inferior de protección vidrio fijo



Tapa decorativa

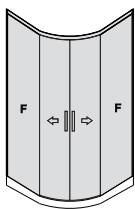

Semicircular corredera 2 Puertas curvas + 2 Fijos vidrio 6 mm

Datos técnicos	Ancho hasta cm	CORAL-D506			
		Vidrio Templado 6 mm			
		BLANCO		PLATA BRILLO	
		Transparente	Decorado	Transparente	Decorado
Altura estándar: 190 cm					
Ancho máximo plato cuadrado: 100x100 cm					
Ancho máximo plato rectangular: 80x160 cm					
Ancho mínimo: 80x80 cm					
Valido para platos de ducha normalizados (consultar)					
Los perfiles a pared compensan 12 mm					
	Plazo de fabricación aproximado	10/12 días	13/15 días	10/12 días	13/15 días
	80X80				
	90X90				
	100X100				
	75X100				
	75X120				
	75X140				
	Incremento cada 10 cm				

Instalación en Madrid y hasta 30 Km:



Facil regulación del rodamiento superior

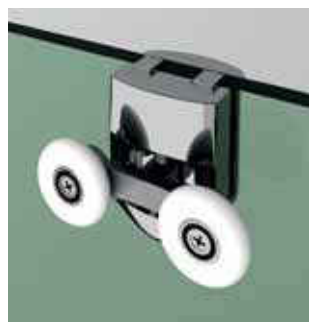

Rodamiento superior con tornillo de regulación



Pieza reguladora en altura



Tapa decorativa

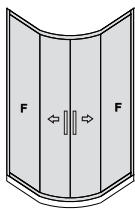

Semicircular corredera 2 Puertas curvas + 2 Fijos vidrio 6 mm

Datos técnicos	Ancho hasta cm	OPALO-D506			
		Vidrio Templado 6 mm			
		BLANCO		PLATA BRILLO	
		Transparente	Decorado	Transparente	Decorado
Altura estándar: 190 cm					
Ancho máximo plato cuadrado: 100x100 cm					
Ancho máximo plato rectangular: 80x160 cm					
Ancho mínimo: 80x80 cm					
Valido para platos de ducha normalizados (consultar)					
Los perfiles a pared compensan 25 mm					
Plazo de fabricación aproximado		10/12 días	13/15 días	10/12 días	13/15 días
	80X80				
	90X90				
	100X100				
	75X100				
	75X120				
	75X140				
	Incremento cada 10 cm				

Instalación en Madrid y hasta 30 Km:



Tapa decorativa

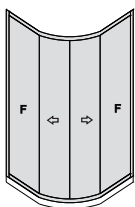

Semicircular corredera 2 Puertas curvas + 2 Fijos Arrasol a medida

Datos técnicos	Ancho hasta cm	OPALO-RD50	
		Arrasol 2,2 mm	
		BLANCO	PLATA BRILLO
Altura estándar: 190 cm		Lluvia	Lluvia
Ancho máximo plato cuadrado: 100x100 cm	Plazo de fabricación aproximado	7/9 días	7/9 días
Ancho máximo plato rectangular: 80x140 cm	80X80		
Ancho mínimo: 80x80 cm	90X90		
Los perfiles a pared compensan 25 mm	100X100		
	75X100		
	75X120		
	75X140		

Instalación en Madrid y hasta 30 Km:



FRONTALES BAÑO



Baño

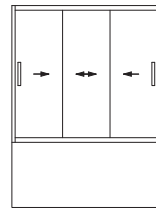

Mamparas correderas Pág. 150



Mamparas abatibles Pág. 176

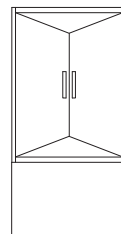

Mamparas plegables Pág. 184

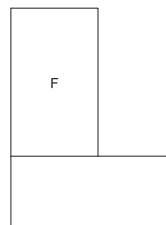

Mamparas paneles fijos
Pág. 190



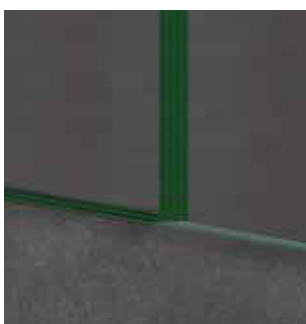

Perfil inferior de protección vidrio fijo

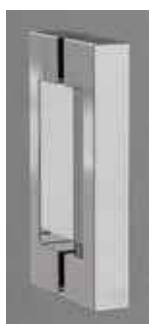

Tirador T-13



Tirador T-12

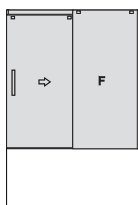

Incremento PVP perfiles CROMADOS (sobre PVP Plata Brillo) ...

Frontal corredera 1 Puerta + 1 Fijo vidrio 6 mm					
Datos técnicos Altura estándar: 147 cm Ancho máximo: 200 cm Ancho mínimo: 100 cm Anchos estándar puerta: 60 y 70 cm Los perfiles a pared compensan 12 mm	Ancho hasta cm	CIRCONIO-B206			
		Vidrio Templado 6 mm			
		BLANCO		PLATA BRILLO	
	Plazo de fabricación aproximado	Transparente	Decorado	Transparente	Decorado
		10/12 días	13/15 días	10/12 días	13/15 días
	100				
	110				
	120				
	130				
	140				
	150				
	160				
	170				
	180				
	Incremento cada 10 cm				

Instalación en Madrid y hasta 30 Km:

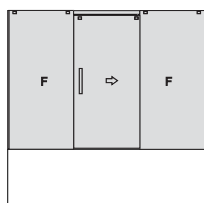

Incremento PVP perfiles CROMADOS (sobre PVP Plata Brillo) ...

Frontal corredera 1 Puerta + 2 Fijos vidrio 6 mm					
Datos técnicos Altura estándar: 147 cm Ancho máximo: 220 cm Ancho mínimo: 140 cm Anchos estándar puerta: 60 y 70 cm Los perfiles a pared compensan 12 mm	Ancho hasta cm	CIRCONIO-B306			
		Vidrio Templado 6 mm			
		BLANCO		PLATA BRILLO	
	Plazo de fabricación aproximado	Transparente	Decorado	Transparente	Decorado
		10/12 días	13/15 días	10/12 días	13/15 días
	140				
	150				
	160				
	170				
	180				
	190				
	200				
	210				
	220				
	Incremento cada 10 cm				

Instalación en Madrid y hasta 30 Km:

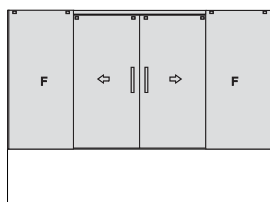

Incremento PVP perfiles CROMADOS (sobre PVP Plata Brillo) ...

Frontal corredera 2 Puertas + 2 Fijos vidrio 6 mm					
Datos técnicos Altura estándar: 147 cm Ancho máximo: 220 cm Ancho mínimo: 140 cm Anchos estándar puertas: 35 y 40 cm Los perfiles a pared compensan 12 mm	Ancho hasta cm	CIRCONIO-B406			
		Vidrio Templado 6 mm			
		BLANCO		PLATA BRILLO	
	Plazo de fabricación aproximado	Transparente	Decorado	Transparente	Decorado
		10/12 días	13/15 días	10/12 días	13/15 días
	140				
	150				
	160				
	170				
	180				
	190				
	200				
	210				
	220				
	Incremento cada 10 cm				

Instalación en Madrid y hasta 30 Km:

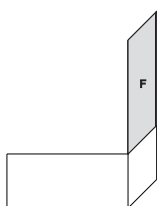

Incremento PVP perfiles CROMADOS (sobre PVP Plata Brillo) ...

Lateral Fijo Circonio vidrio 6 mm					
Datos técnicos Altura estándar: 147 cm Ancho máximo: 120 cm Los perfiles a pared compensan 12 mm	Ancho hasta cm	CIRCONIO-B106			
		Vidrio Templado 6 mm			
		BLANCO		PLATA BRILLO	
	Plazo de fabricación aproximado	Transparente	Decorado	Transparente	Decorado
		10/12 días	13/15 días	10/12 días	13/15 días
	A medida hasta 80 cm				
	Incremento cada 10 cm				

Instalación en Madrid y hasta 30 Km: (junto con mampara)



Soporte de hoja C10



Guía inferior
con regulación

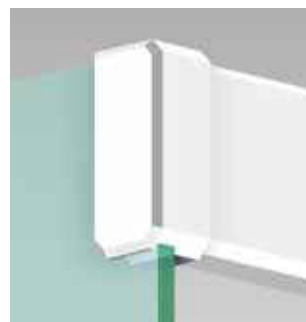

Soporte de lateral fijo

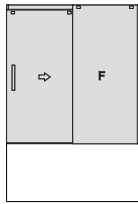

Incremento PVP perfiles CROMADOS (sobre PVP Plata Brillo) ...

Frontal corredera 1 Puerta + 1 Fijo vidrio 8 mm					
Datos técnicos Altura estándar: 147 cm Ancho máximo: 200 cm Ancho mínimo: 100 cm Los perfiles a pared compensan 12 mm	Ancho hasta cm	CIRCONIO-B208			
		Vidrio Templado 8 mm			
		BLANCO		PLATA BRILLO	
	Plazo de fabricación aproximado	Transparente	Decorado	Transparente	Decorado
	100	10/12 días	13/15 días	10/12 días	13/15 días
110					
120					
130					
140					
150					
160					
170					
180					
Incremento cada 10 cm					

Instalación en Madrid y hasta 30 Km:

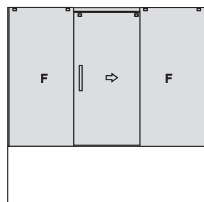

Incremento PVP perfiles CROMADOS (sobre PVP Plata Brillo) ...

Frontal corredera 1 Puerta + 2 Fijos vidrio 8 mm					
Datos técnicos Altura estándar: 147 cm Ancho máximo: 220 cm Ancho mínimo: 140 cm Los perfiles a pared compensan 12 mm	Ancho hasta cm	CIRCONIO-B308			
		Vidrio Templado 8 mm			
		BLANCO		PLATA BRILLO	
	Plazo de fabricación aproximado	Transparente	Decorado	Transparente	Decorado
	140	10/12 días	13/15 días	10/12 días	13/15 días
150					
160					
170					
180					
190					
200					
210					
220					
Incremento cada 10 cm					

Instalación en Madrid y hasta 30 Km:

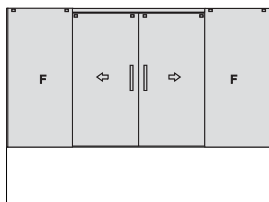

Incremento PVP perfiles CROMADOS (sobre PVP Plata Brillo) ...

Frontal corredera 2 Puertas + 2 Fijos vidrio 8 mm					
Datos técnicos Altura estándar: 147 cm Ancho máximo: 220 cm Ancho mínimo: 140 cm Los perfiles a pared compensan 12 mm	Ancho hasta cm	CIRCONIO-B408			
		Vidrio Templado 8 mm			
		BLANCO		PLATA BRILLO	
	Plazo de fabricación aproximado	Transparente	Decorado	Transparente	Decorado
	140	10/12 días	13/15 días	10/12 días	13/15 días
150					
160					
170					
180					
190					
200					
210					
220					
Incremento cada 10 cm					

Instalación en Madrid y hasta 30 Km:

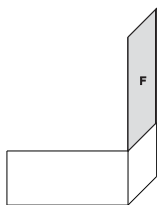

Incremento PVP perfiles CROMADOS (sobre PVP Plata Brillo) ...

Lateral Fijo Circonio vidrio 8 mm					
Datos técnicos Altura estándar: 147 cm Ancho máximo: 120 cm Los perfiles a pared compensan 12 mm	Ancho hasta cm	CIRCONIO-B108			
		Vidrio Templado 8 mm			
		BLANCO		PLATA BRILLO	
	Plazo de fabricación aproximado	Transparente	Decorado	Transparente	Decorado
	A medida hasta 80 cm	10/12 días	13/15 días	10/12 días	13/15 días
Incremento cada 10 cm					

Instalación en Madrid y hasta 30 Km: (junto con mampara)

★ Tratamiento vidrio DRY-DEC € por hoja



Tirador T-11



Soporte perfil a pared



Soporte de hoja R10



Guía inferior
con regulación

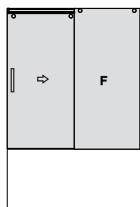

Incremento PVP perfiles CROMADOS (sobre PVP Plata Brillo) ...

Frontal corredera 1 Puerta + 1 Fijo vidrio 6 mm					
Datos técnicos Altura estándar: 147 cm Ancho máximo: 200 cm Ancho mínimo: 100 cm Anchos estándar puerta: 60 y 70 cm Los perfiles a pared compensan 12 mm	Ancho hasta cm	AMATISTA-B206			
		Vidrio Templado 6 mm			
		BLANCO		PLATA BRILLO	
	Plazo de fabricación aproximado	Transparente	Decorado	Transparente	Decorado
10/12 días	13/15 días	10/12 días	13/15 días		
100					
110					
120					
130					
140					
150					
160					
170					
180					
Incremento cada 10 cm					

Instalación en Madrid y hasta 30 Km:

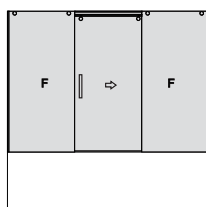

Incremento PVP perfiles CROMADOS (sobre PVP Plata Brillo) ...

Frontal corredera 1 Puerta + 2 Fijos vidrio 6 mm					
Datos técnicos Altura estándar: 147 cm Ancho máximo: 220 cm Ancho mínimo: 140 cm Anchos estándar puerta: 60 y 70 cm Los perfiles a pared compensan 12 mm	Ancho hasta cm	AMATISTA-B306			
		Vidrio Templado 6 mm			
		BLANCO		PLATA BRILLO	
	Plazo de fabricación aproximado	Transparente	Decorado	Transparente	Decorado
10/12 días	13/15 días	10/12 días	13/15 días		
140					
150					
160					
170					
180					
190					
200					
210					
220					
Incremento cada 10 cm					

Instalación en Madrid y hasta 30 Km:

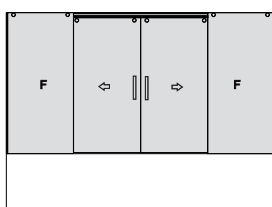

Incremento PVP perfiles CROMADOS (sobre PVP Plata Brillo) ...

Frontal corredera 2 Puertas + 2 Fijos vidrio 6 mm					
Datos técnicos Altura estándar: 147 cm Ancho máximo: 220 cm Ancho mínimo: 140 cm Anchos estándar puertas: 35 y 40 cm Los perfiles a pared compensan 12 mm	Ancho hasta cm	AMATISTA-B406			
		Vidrio Templado 6 mm			
		BLANCO		PLATA BRILLO	
	Plazo de fabricación aproximado	Transparente	Decorado	Transparente	Decorado
10/12 días	13/15 días	10/12 días	13/15 días		
140					
150					
160					
170					
180					
190					
200					
210					
220					
Incremento cada 10 cm					

Instalación en Madrid y hasta 30 Km:

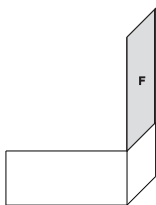

Incremento PVP perfiles CROMADOS (sobre PVP Plata Brillo) ...

Lateral Fijo Amatista vidrio 6 mm					
Datos técnicos Altura estándar: 147 cm Ancho máximo: 120 cm Los perfiles a pared compensan 12 mm	Ancho hasta cm	AMATISTA-B106			
		Vidrio Templado 6 mm			
		BLANCO		PLATA BRILLO	
	Plazo de fabricación aproximado	Transparente	Decorado	Transparente	Decorado
10/12 días	13/15 días	10/12 días	13/15 días		
A medida hasta 80 cm					
Incremento cada 10 cm					

Instalación en Madrid y hasta 30 Km: (junto con mampara)



Tirador T-13



Tirador T-12



Fijación vidrio-perfil

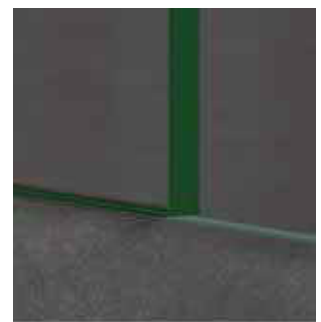

Perfil inferior de protección vidrio fijo

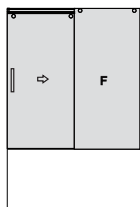

Incremento PVP perfiles CROMADOS (sobre PVP Plata Brillo) ...

Frontal corredera 1 Puerta + 1 Fijo vidrio 8 mm					
Datos técnicos Altura estándar: 147 cm Ancho máximo: 200 cm Ancho mínimo: 100 cm Los perfiles a pared compensan 12 mm	Ancho hasta cm	AMATISTA-B208			
		Vidrio Templado 8 mm			
	BLANCO		PLATA BRILLO		
	Transparente	Decorado	Transparente	Decorado	
	Plazo de fabricación aproximado	10/12 días	13/15 días	10/12 días	13/15 días
100					
110					
120					
130					
140					
150					
160					
170					
180					
Incremento cada 10 cm					

Instalación en Madrid y hasta 30 Km:

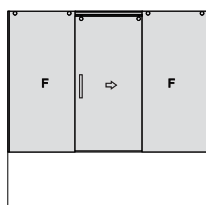

Incremento PVP perfiles CROMADOS (sobre PVP Plata Brillo) ...

Frontal corredera 1 Puerta + 2 Fijos vidrio 8 mm					
Datos técnicos Altura estándar: 147 cm Ancho máximo: 220 cm Ancho mínimo: 140 cm Los perfiles a pared compensan 12 mm	Ancho hasta cm	AMATISTA-B308			
		Vidrio Templado 8 mm			
	BLANCO		PLATA BRILLO		
	Transparente	Decorado	Transparente	Decorado	
	Plazo de fabricación aproximado	10/12 días	13/15 días	10/12 días	13/15 días
140					
150					
160					
170					
180					
190					
200					
210					
220					
Incremento cada 10 cm					

Instalación en Madrid y hasta 30 Km:

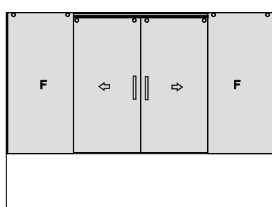

Incremento PVP perfiles CROMADOS (sobre PVP Plata Brillo) ...

Frontal corredera 2 Puertas + 2 Fijos vidrio 8 mm					
Datos técnicos Altura estándar: 147 cm Ancho máximo: 220 cm Ancho mínimo: 140 cm Los perfiles a pared compensan 12 mm	Ancho hasta cm	AMATISTA-B408			
		Vidrio Templado 8 mm			
	BLANCO		PLATA BRILLO		
	Transparente	Decorado	Transparente	Decorado	
	Plazo de fabricación aproximado	10/12 días	13/15 días	10/12 días	13/15 días
140					
150					
160					
170					
180					
190					
200					
210					
220					
Incremento cada 10 cm					

Instalación en Madrid y hasta 30 Km:

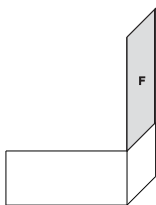

Incremento PVP perfiles CROMADOS (sobre PVP Plata Brillo) ...

Lateral Fijo Amatista vidrio 8 mm					
Datos técnicos Altura estándar: 147 cm Ancho máximo: 120 cm Los perfiles a pared compensan 12 mm	Ancho hasta cm	AMATISTA-B108			
		Vidrio templado 8 mm			
	BLANCO		PLATA BRILLO		
	Transparente	Decorado	Transparente	Decorado	
	Plazo de fabricación aproximado	10/12 días	13/15 días	10/12 días	13/15 días
A medida hasta 80 cm					
Incremento cada 10 cm					

Instalación en Madrid y hasta 30 Km: (junto con mampara)



Tirador T-13

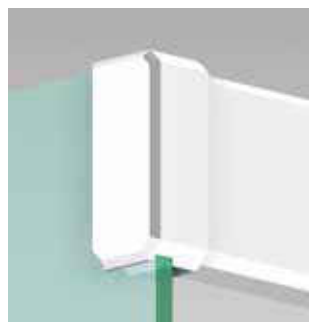

Soporte de lateral fijo



Guía inferior
con regulación

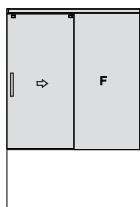

Incremento PVP perfiles CROMADOS (sobre PVP Plata Brillo) ...

Frontal corredera 1 Puerta + 1 Fijo vidrio 6 mm					
Datos técnicos Altura estándar: 147 cm Ancho máximo: 200 cm Ancho mínimo: 100 cm Anchos estándar puerta: 60 y 70 cm Los perfiles a pared compensan 12 mm	Ancho hasta cm	PERLA-B206			
		Vidrio Templado 6 mm			
		BLANCO		PLATA BRILLO	
	Plazo de fabricación aproximado	Transparente	Decorado	Transparente	Decorado
		10/12 días	13/15 días	10/12 días	13/15 días
100					
110					
120					
130					
140					
150					
160					
170					
180					
Incremento cada 10 cm					

Instalación en Madrid y hasta 30 Km:

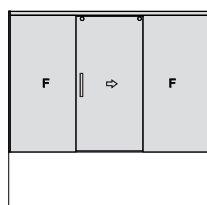

Incremento PVP perfiles CROMADOS (sobre PVP Plata Brillo) ...

Frontal corredera 1 Puerta + 2 Fijos vidrio 6 mm					
Datos técnicos Altura estándar: 147 cm Ancho máximo: 220 cm Ancho mínimo: 140 cm Anchos estándar puerta: 60 y 70 cm Los perfiles a pared compensan 12 mm	Ancho hasta cm	PERLA-B306			
		Vidrio Templado 6 mm			
		BLANCO		PLATA BRILLO	
	Plazo de fabricación aproximado	Transparente	Decorado	Transparente	Decorado
		10/12 días	13/15 días	10/12 días	13/15 días
140					
150					
160					
170					
180					
190					
200					
210					
220					
Incremento cada 10 cm					

Instalación en Madrid y hasta 30 Km:

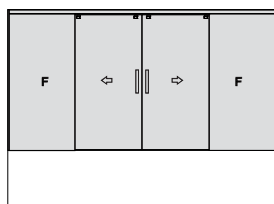

Incremento PVP perfiles CROMADOS (sobre PVP Plata Brillo) ...

Frontal corredera 2 Puertas + 2 Fijos vidrio 6 mm					
Datos técnicos Altura estándar: 147 cm Ancho máximo: 220 cm Ancho mínimo: 140 cm Anchos estándar puertas: 35 y 40 cm Los perfiles a pared compensan 12 mm	Ancho hasta cm	PERLA-B406			
		Vidrio Templado 6 mm			
		BLANCO		PLATA BRILLO	
	Plazo de fabricación aproximado	Transparente	Decorado	Transparente	Decorado
		10/12 días	13/15 días	10/12 días	13/15 días
140					
150					
160					
170					
180					
190					
200					
210					
220					
Incremento cada 10 cm					

Instalación en Madrid y hasta 30 Km:

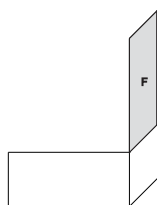

Incremento PVP perfiles CROMADOS (sobre PVP Plata Brillo) ...

Lateral Fijo Perla vidrio 6 mm					
Datos técnicos Altura estándar: 147 cm Ancho máximo: 120 cm Los perfiles a pared compensan 12 mm	Ancho hasta cm	PERLA-B106			
		Vidrio Templado 6 mm			
		BLANCO		PLATA BRILLO	
	Plazo de fabricación aproximado	Transparente	Decorado	Transparente	Decorado
		10/12 días	13/15 días	10/12 días	13/15 días
A medida hasta 80 cm					
Incremento cada 10 cm					

Instalación en Madrid y hasta 30 Km: (junto con mampara)



Tirador T-12



Guía inferior
con regulación

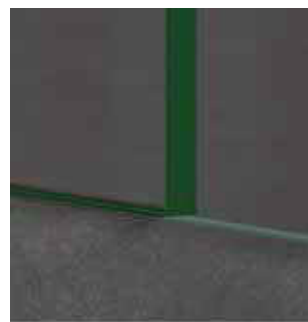

Perfil inferior de
protección vidrio fijo



Tapa decorativa

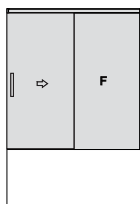

Frontal corredera 1 Puerta + 1 Fijo vidrio 6 mm					
Datos técnicos Altura estándar: 147 cm Ancho máximo: 200 cm Ancho mínimo: 100 cm Anchos estándar puerta: 60 y 70 cm Los perfiles a pared compensan 12 mm	Ancho hasta cm	CORAL-B206			
		Vidrio Templado 6 mm			
		BLANCO		PLATA BRILLO	
	Plazo de fabricación aproximado	Transparente	Decorado	Transparente	Decorado
		10/12 días	13/15 días	10/12 días	13/15 días
100					
110					
120					
130					
140					
150					
160					
170					
180					
Incremento cada 10 cm					

Instalación en Madrid y hasta 30 Km:

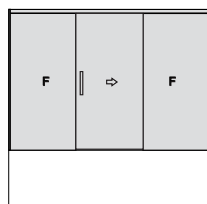

Frontal corredera 1 Puerta + 2 Fijos vidrio 6 mm					
Datos técnicos Altura estándar: 147 cm Ancho máximo: 220 cm Ancho mínimo: 140 cm Anchos estándar puerta: 60 y 70 cm Los perfiles a pared compensan 12 mm	Ancho hasta cm	CORAL-B306			
		Vidrio Templado 6 mm			
		BLANCO		PLATA BRILLO	
	Plazo de fabricación aproximado	Transparente	Decorado	Transparente	Decorado
		10/12 días	13/15 días	10/12 días	13/15 días
140					
150					
160					
170					
180					
190					
200					
210					
220					
Incremento cada 10 cm					

Instalación en Madrid y hasta 30 Km:

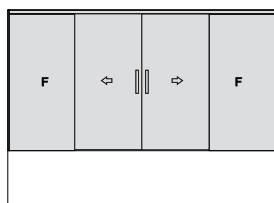

Frontal corredera 2 Puertas + 2 Fijos vidrio 6 mm					
Datos técnicos Altura estándar: 147 cm Ancho máximo: 220 cm Ancho mínimo: 140 cm Anchos estándar puertas: 35 y 40 cm Los perfiles a pared compensan 12 mm	Ancho hasta cm	CORAL-B406			
		Vidrio Templado 6 mm			
		BLANCO		PLATA BRILLO	
	Plazo de fabricación aproximado	Transparente	Decorado	Transparente	Decorado
		10/12 días	13/15 días	10/12 días	13/15 días
140					
150					
160					
170					
180					
190					
200					
210					
220					
Incremento cada 10 cm					

Instalación en Madrid y hasta 30 Km:

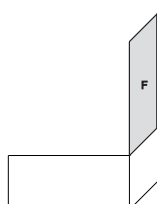

Lateral Fijo Coral vidrio 6 mm					
Datos técnicos Altura estándar: 147 cm Ancho máximo: 120 cm Los perfiles a pared compensan 12 mm	Ancho hasta cm	CORAL-B106			
		Vidrio Templado 6 mm			
		BLANCO		PLATA BRILLO	
	Plazo de fabricación aproximado	Transparente	Decorado	Transparente	Decorado
		10/12 días	13/15 días	10/12 días	13/15 días
A medida hasta 80 cm					
Incremento cada 10 cm					

Instalación en Madrid y hasta 30 Km: (junto con mampara)

★ Tratamiento vidrio DRY-DEC € por hoja



Tirador T-13



Tirador T-12



Tirador T-11

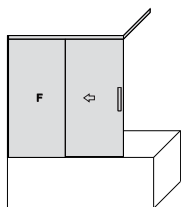

Frontal Especial corredera 1 Puerta + 1 Fijo vidrio 6 mm					
Datos técnicos Altura estándar: 147 cm Ancho estándar: 100 cm Versión estándar con perfil superior a 90° Los perfiles a pared compensan 12 mm	Ancho hasta cm	CUARZO-B206			
		Vidrio Templado 6 mm			
		BLANCO		PLATA BRILLO	
	Plazo de fabricación aproximado	Transparente	Decorado	Transparente	Decorado
		10/12 días	13/15 días	10/12 días	13/15 días
	100 (90°)				

Instalación en Madrid y hasta 30 Km:

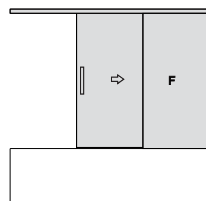

Frontal Especial corredera 1 Puerta + 1 Fijo vidrio 6 mm						
Datos técnicos Altura estándar: 147 cm Ancho máximo: 150 cm Ancho mínimo: 100 cm Versión a medida hasta 150 cm con perfil superior prolongado hasta pared opuesta El perfil superior está incluido en el precio hasta 180 cm de ancho Los perfiles a pared compensan 12 mm	Ancho hasta cm	CUARZO-B216				
		Vidrio Templado 6 mm				
		BLANCO		PLATA BRILLO		
	Plazo de fabricación aproximado	Transparente	Decorado	Transparente	Decorado	
		10/12 días	13/15 días	10/12 días	13/15 días	
		100				
		110				
		120				
		130				
		140				
	150					
	Incremento cada 10 cm					

Instalación en Madrid y hasta 30 Km:



Facil regulación del rodamiento superior

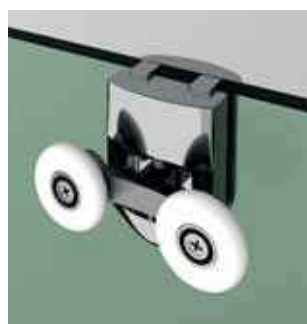

Rodamiento superior con tornillo de regulación



Pieza reguladora en altura



Tapa decorativa

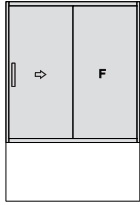

Frontal corredera 1 Puerta + 1 Fijo vidrio 6 mm					
Datos técnicos Altura estándar: 147 cm Ancho máximo: 180 cm Ancho mínimo: 100 cm Los perfiles a pared compensan 25 mm	Ancho hasta cm	OPALO-B206			
		Vidrio Templado 6 mm			
	BLANCO		PLATA BRILLO		
	Transparente		Decorado		
	Plazo de fabricación aproximado	10/12 días	13/15 días	10/12 días	13/15 días
100					
110					
120					
130					
140					
150					
160					
170					
180					
Incremento cada 10 cm					

Instalación en Madrid y hasta 30 Km:

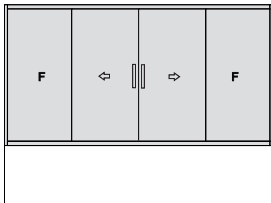

Frontal corredera 2 Puertas + 2 Fijos vidrio 6 mm					
Datos técnicos Altura estándar: 147 cm Ancho máximo: 220 cm Ancho mínimo: 140 cm Los perfiles a pared compensan 25 mm	Ancho hasta cm	OPALO-B406			
		Vidrio Templado 6 mm			
	BLANCO		PLATA BRILLO		
	Transparente		Decorado		
	Plazo de fabricación aproximado	10/12 días	13/15 días	10/12 días	13/15 días
140					
150					
160					
170					
180					
190					
200					
210					
220					
Incremento cada 10 cm					

Instalación en Madrid y hasta 30 Km:

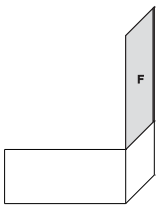

Lateral Fijo Opalo vidrio 6 mm					
Datos técnicos Altura estándar: 147 cm Ancho máximo: 120 cm Los perfiles a pared compensan 12 mm	Ancho hasta cm	OPALO-B106			
		Vidrio Templado 6 mm			
	BLANCO		PLATA BRILLO		
	Transparente		Decorado		
	Plazo de fabricación aproximado	10/12 días	13/15 días	10/12 días	13/15 días
A medida hasta 80 cm					
Incremento cada 10 cm					

Instalación en Madrid y hasta 30 Km: (junto con mampara)



Tapa decorativa

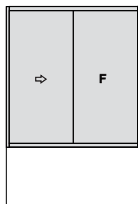

Frontal corredera 1 Puerta + 1 Fijo Arrasol			
Datos técnicos Altura estándar: 147 cm Ancho máximo: 180 cm Ancho mínimo: 100 cm Los perfiles a pared compensan 25 mm	Ancho hasta cm	OPALO-RB20	
		Arrasol 2,2 mm	
	Plazo de fabricación aproximado	BLANCO	PLATA BRILLO
		Lluvia - Franjas	Lluvia - Franjas
		7/9 días	7/9 días
		100	
	110		
	120		
	130		
	140		
	150		
	160		
	170		
	180		
	Incremento cada 10 cm		

Instalación en Madrid y hasta 30 Km:

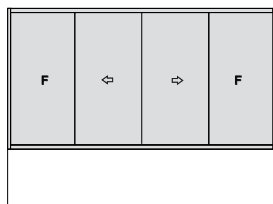

Frontal corredera 2 Puertas + 2 Fijos Arrasol			
Datos técnicos Altura estándar: 147 cm Ancho máximo: 220 cm Ancho mínimo: 140 cm Los perfiles a pared compensan 25 mm	Ancho hasta cm	OPALO-RB40	
		Arrasol 2,2 mm	
	Plazo de fabricación aproximado	BLANCO	PLATA BRILLO
		Lluvia - Franjas	Lluvia - Franjas
		7/9 días	7/9 días
		140	
	150		
	160		
	170		
	180		
	190		
	200		
	210		
	220		
	Incremento cada 10 cm		

Instalación en Madrid y hasta 30 Km:

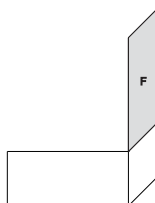

Lateral Fijo Opalo Arrasol			
Datos técnicos Altura estándar: 147 cm Ancho máximo: 100 cm Los perfiles a pared compensan 20 mm	Ancho hasta cm	OPALO-RB10	
		Arrasol 2,2 mm	
	Plazo de fabricación aproximado	BLANCO	PLATA BRILLO
		Lluvia - Franjas	Lluvia - Franjas
		7/9 días	7/9 días
		A medida hasta 80 cm	
	Incremento cada 10 cm		

Instalación en Madrid y hasta 30 Km: (junto con mampara)



Tirador T-13



Tirador T-12



Tapa decorativa



Rodamiento excéntrico
con regulación

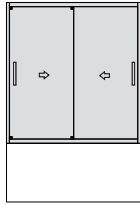

Frontal 2 Puertas correderas vidrio 6 mm					
Datos técnicos Altura estándar: 147 cm Ancho máximo: 140 cm Ancho mínimo: 100 cm Los perfiles a pared compensan 25 mm	Ancho hasta cm	GEMA-B206			
		Vidrio Templado 6 mm			
		BLANCO		PLATA BRILLO	
	Plazo de fabricación aproximado	Transparente	Decorado	Transparente	Decorado
		10/12 días	13/15 días	10/12 días	13/15 días
		110			
120					
130					
	140				
	150				
	Incremento cada 10 cm				

Instalación en Madrid y hasta 30 Km:

GEMA-B206	
Ancho hasta cm	Apertura aproximada cm
110	43
120	48
130	53
140	58
150	63

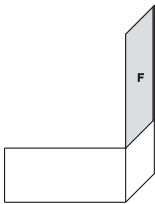

Lateral Fijo Gema vidrio 6 mm					
Datos técnicos Altura estándar: 147 cm Ancho máximo: 120 cm Los perfiles a pared compensan 12 mm	Ancho hasta cm	GEMA-B106			
		Vidrio Templado 6 mm			
		BLANCO		PLATA BRILLO	
	Plazo de fabricación aproximado	Transparente	Decorado	Transparente	Decorado
		10/12 días	13/15 días	10/12 días	13/15 días
		A medida hasta 80 cm			
Incremento cada 10 cm					

Instalación en Madrid y hasta 30 Km: (junto con mampara)



Soporte de fijo inferior



Soporte de fijo superior



Soporte de hoja con regulación



Tapa decorativa

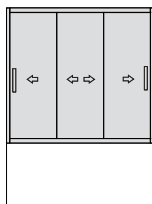

Frontal 3 Puertas correderas vidrio 6 mm						
Datos técnicos Altura estándar: 147 cm Ancho máximo: 170 cm Ancho mínimo: 100 cm Los perfiles a pared compensan 25 mm	Ancho hasta cm	RUBI-B306				
		Vidrio Templado 6 mm				
	Plazo de fabricación aproximado		BLANCO		PLATA BRILLO	
			Transparente	Decorado	Transparente	Decorado
		100	10/12 días	13/15 días	10/12 días	13/15 días
110						
120						
130						
140						
150						
160						
170						
Incremento cada 10 cm						

Instalación en Madrid y hasta 30 Km:

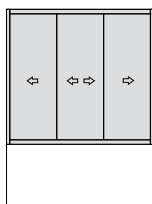

Frontal 3 Puertas correderas Arrasol				
Datos técnicos Altura estándar: 147 cm Ancho máximo: 170 cm Ancho mínimo: 90 cm Los perfiles a pared compensan 25 mm	Ancho hasta cm	RUBI-RB30		
		Arrasol 2,2 mm		
	Plazo de fabricación aproximado		BLANCO	PLATA BRILLO
			Lluvia - Franjas	Lluvia - Franjas
		90	7/9 días	7/9 días
100				
110				
120				
130				
140				
150				
160				
170				
Incremento cada 10 cm				

Instalación en Madrid y hasta 30 Km:

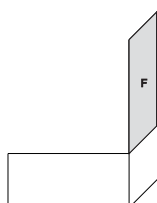

Lateral Fijo Rubi Arrasol				
Datos técnicos Altura estándar: 147 cm Ancho máximo: 100 cm Los perfiles a pared compensan 20 mm	Ancho hasta cm	RUBI-RB10		
		Arrasol 2,2 mm		
	Plazo de fabricación aproximado		BLANCO	PLATA BRILLO
			Lluvia - Franjas	Lluvia - Franjas
			7/9 días	7/9 días
A medida hasta 80 cm				
Incremento cada 10 cm				

Instalación en Madrid y hasta 30 Km: (junto con mampara)

★ Tratamiento vidrio DRY-DEC € por hoja

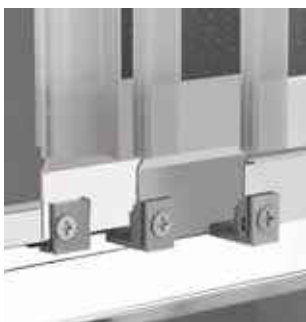
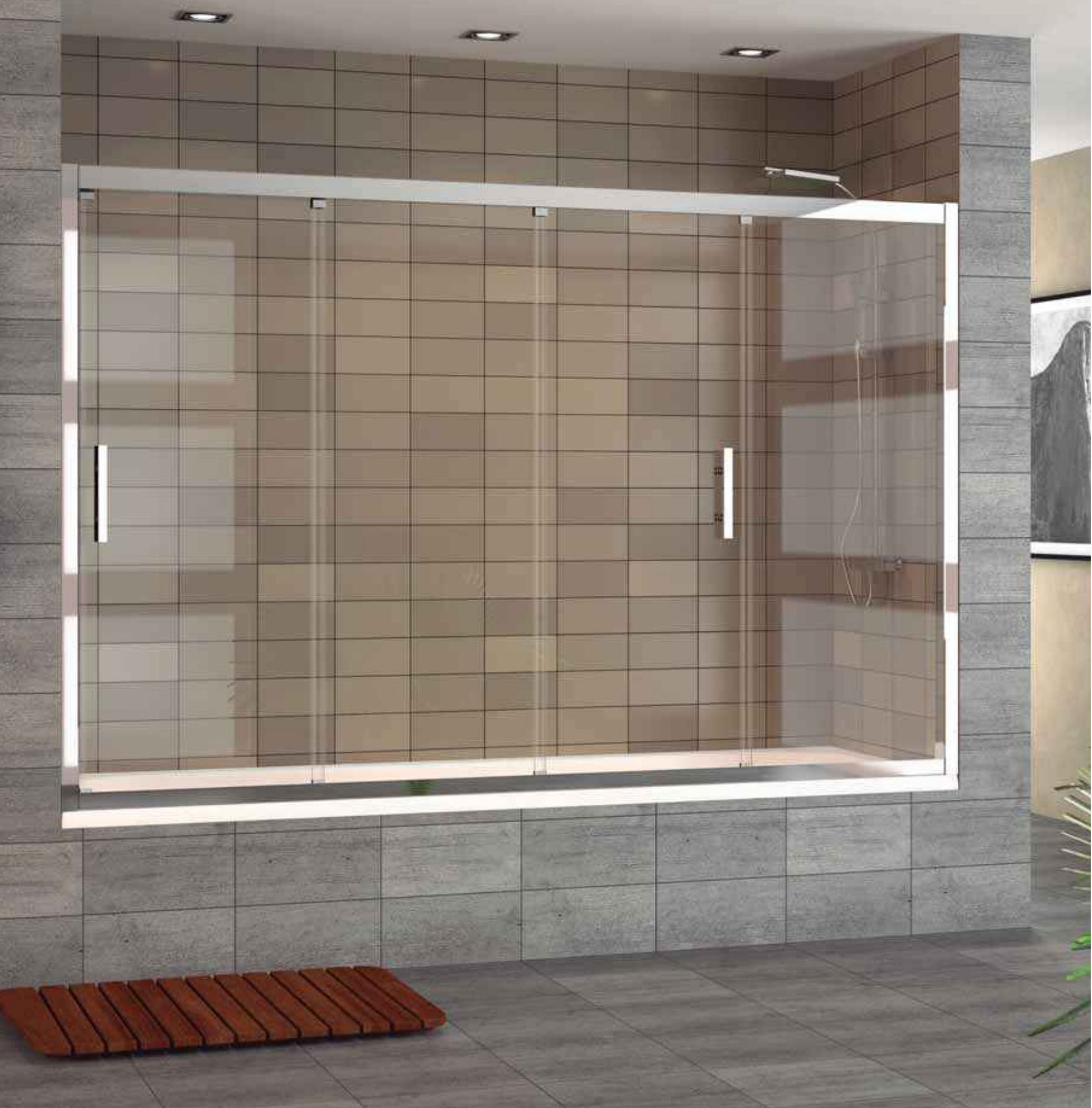

Guías inferiores



Rodamientos superiores regulables



Tapa decorativa



Tirador T-12

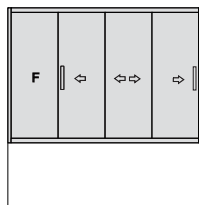

Frontal 3 Puertas correderas 6 mm + 1 Fijo 4 mm a medida					
Datos técnicos Altura estándar: 147 cm Ancho máximo: 220 cm Ancho mínimo: 120 cm Los perfiles a pared compensan 25 mm	Ancho hasta cm	RUBI-B406			
		Vidrio Templado 6 mm			
		BLANCO		PLATA BRILLO	
		Transparente	Decorado	Transparente	Decorado
	Plazo de fabricación aproximado	10/12 días	13/15 días	10/12 días	13/15 días
		120			
	130				
	140				
	150				
	160				
	170				
	180				
	190				
	200				
	Incremento cada 10 cm				

Instalación en Madrid y hasta 30 Km:

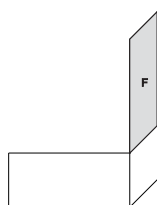

Lateral Fijo Rubi vidrio 6 mm					
Datos técnicos Altura estándar: 147 cm Ancho máximo: 120 cm Los perfiles a pared compensan 20 mm	Ancho hasta cm	RUBI-B106			
		Vidrio Templado 6 mm			
		BLANCO		PLATA BRILLO	
		Transparente	Decorado	Transparente	Decorado
	Plazo de fabricación aproximado	10/12 días	13/15 días	10/12 días	13/15 días
		A medida hasta 80 cm			
	Incremento cada 10 cm				

Instalación en Madrid y hasta 30 Km: (junto con mampara)



Soporte de hoja
con regulación

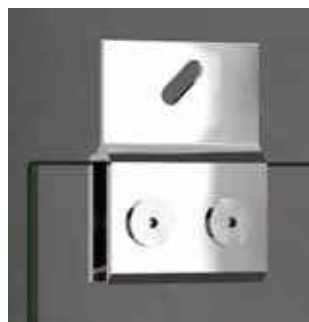

Soporte de hoja
con regulación



Tapa decorativa



Tirador T-13

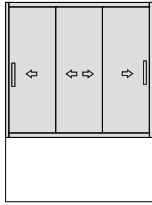

Frontal 3 Puertas correderas vidrio 6 mm					
Datos técnicos Altura estándar: 147 cm Ancho máximo: 170 cm Ancho mínimo: 100 cm Los perfiles a pared compensan 25 mm	Ancho hasta cm	ONIX-B306			
		Vidrio Templado 6 mm			
	Plazo de fabricación aproximado	BLANCO		PLATA BRILLO	
		Transparente	Decorado	Transparente	Decorado
		100			
	110				
	120				
	130				
	140				
	150				
	160				
	170				
	Incremento cada 10 cm				

Instalación en Madrid y hasta 30 Km:

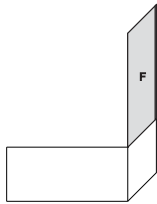

Lateral Fijo Onix vidrio 6 mm					
Datos técnicos Altura estándar: 147 cm Ancho máximo: 120 cm Los perfiles a pared compensan 12 mm	Ancho hasta cm	ONIX-B106			
		Vidrio Templado 6 mm			
	Plazo de fabricación aproximado	BLANCO		PLATA BRILLO	
		Transparente	Decorado	Transparente	Decorado
		A medida hasta 80 cm			
	Incremento cada 10 cm				

Instalación en Madrid y hasta 30 Km: (junto con mampara)



Bisagra vidrio-pared
apertura interior y exterior



Bisagra vidrio-vidrio
apertura interior y exterior



Soporte de barra a pared



Detalle de fijación
a vidrio

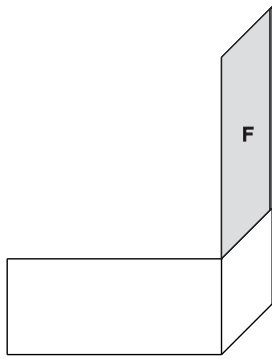

Topacio-B106/108

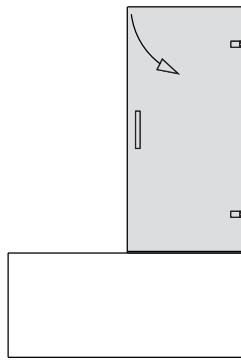

Topacio-B116/118

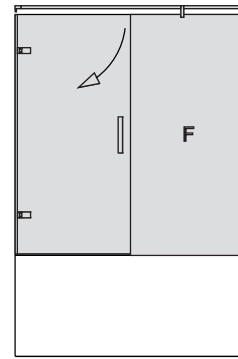

Topacio-B206/208

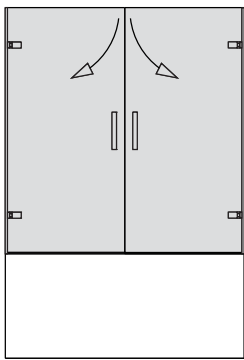

Topacio-B216/218

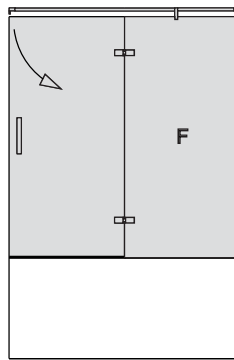

Topacio-B226/228

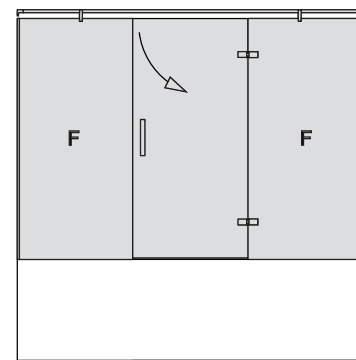

Topacio-B306/308

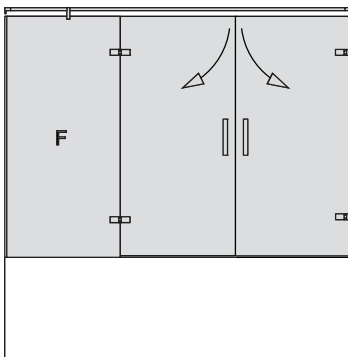

Topacio-B316/318

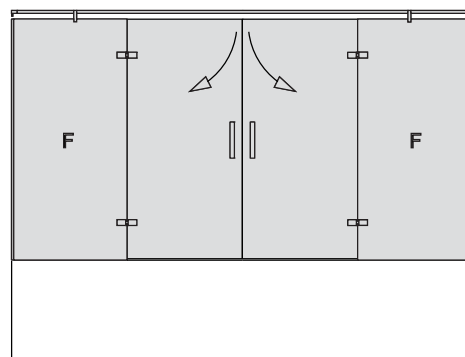

Topacio-B406/408



Tirador T-13



Tirador T-11



Bisagra vidrio-vidrio
apertura interior o exterior

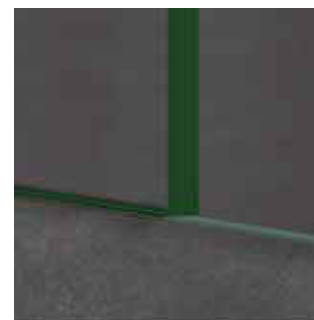

Perfil inferior de
protección vidrio fijo

Frontal Bisagra 1 Puerta vidrio 6 mm					
Datos técnicos Altura estándar: 147 cm Ancho máximo: 90 cm Ancho mínimo: 60 cm Los perfiles a pared compensan 12 mm	Ancho hasta cm	TOPACIO-B116			
		Vidrio Templado 6 mm			
		BLANCO		PLATA BRILLO	
	Plazo de fabricación aproximado	Transparente	Decorado	Transparente	Decorado
		10/12 días	13/15 días	10/12 días	13/15 días
		60			
70					
	80				
	90				
	Incremento cada 10 cm				

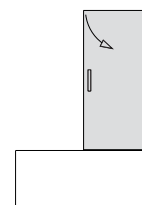

Instalación en Madrid y hasta 30 Km:

Frontal Bisagra 1 Puerta + 1 Fijo vidrio 6 mm					
Datos técnicos Altura estándar: 147 cm Ancho máximo: 180 cm (hoja 70 cm + fijo 110 cm) Ancho mínimo: 80 cm (hoja 60 cm + fijo 20 cm) Los perfiles a pared compensan 12 mm	Ancho hasta cm	TOPACIO-B206 (vidr.-pared) B226 (vid.-vid.)			
		Vidrio Templado 6 mm			
		BLANCO		PLATA BRILLO	
	Plazo de fabricación aproximado	Transparente	Decorado	Transparente	Decorado
		10/12 días	13/15 días	10/12 días	13/15 días
		80			
90					
	100				
	110				
	120				
	130				
	140				
	150				
	160				
	Incremento cada 10 cm				

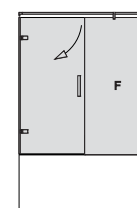

B206

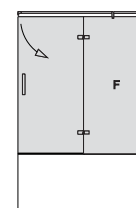

B226

Instalación en Madrid y hasta 30 Km:

Frontal Bisagra 2 Puertas vidrio 6 mm					
Datos técnicos Altura estándar: 147 cm Ancho máximo: 140 cm Ancho mínimo: 70 cm Los perfiles a pared compensan 12 mm	Ancho hasta cm	TOPACIO-B216			
		Vidrio Templado 6 mm			
		BLANCO		PLATA BRILLO	
	Plazo de fabricación aproximado	Transparente	Decorado	Transparente	Decorado
		10/12 días	13/15 días	10/12 días	13/15 días
		80			
90					
	100				
	110				
	120				
	130				
	140				
	Incremento cada 10 cm				

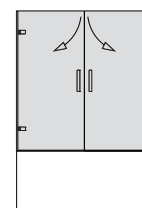

Instalación en Madrid y hasta 30 Km:

Lateral fijo Topacio Baño vidrio 6 mm					
Datos técnicos Altura estándar: 147 cm Ancho máximo: 120 cm Los perfiles a pared compensan 12 mm	Ancho hasta cm	TOPACIO-B106			
		Vidrio Templado 6 mm			
		BLANCO		PLATA BRILLO	
	Plazo de fabricación aproximado	Transparente	Decorado	Transparente	Decorado
		10/12 días	13/15 días	10/12 días	13/15 días
		A medida hasta 80 cm			
Incremento cada 10 cm					

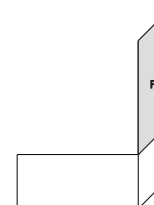

Instalación en Madrid y hasta 30 Km: (junto con mampara)

★ Tratamiento vidrio DRY-DEC € por hoja

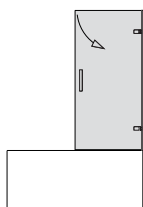

Frontal Bisagra 1 Puerta vidrio 8 mm						
Datos técnicos Altura estándar: 147 cm Ancho máximo: 90 cm Ancho mínimo: 60 cm Los perfiles a pared compensan 12 mm	Ancho hasta cm	TOPACIO-B118				
		Vidrio Templado 8 mm				
	Plazo de fabricación aproximado		BLANCO		PLATA BRILLO	
			Transparente	Decorado	Transparente	Decorado
		10/12 días	13/15 días	10/12 días	13/15 días	
60						
70						
80						
90						
Incremento cada 10 cm						

Instalación en Madrid y hasta 30 Km:

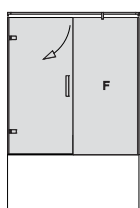

B208

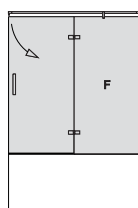

B228

Frontal Bisagra 1 Puerta + 1 Fijo vidrio 8 mm						
Datos técnicos Altura estándar: 147 cm Ancho máximo: 180 cm (hoja 70 cm + fijo 110 cm) Ancho mínimo: 80 cm (hoja 60 cm + fijo 20 cm) Los perfiles a pared compensan 12 mm	Ancho hasta cm	TOPACIO-B208 (vidr.-pared) B228 (vidr.-vidr.)				
		Vidrio Templado 8 mm				
	Plazo de fabricación aproximado		BLANCO		PLATA BRILLO	
			Transparente	Decorado	Transparente	Decorado
		10/12 días	13/15 días	10/12 días	13/15 días	
80						
90						
100						
110						
120						
130						
140						
150						
160						
Incremento cada 10 cm						

Instalación en Madrid y hasta 30 Km:

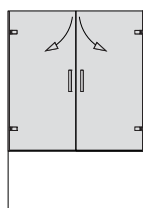

Frontal Bisagra 2 Puertas vidrio 8 mm						
Datos técnicos Altura estándar: 147 cm Ancho máximo: 140 cm Ancho mínimo: 70 cm Los perfiles a pared compensan 12 mm	Ancho hasta cm	TOPACIO-B218				
		Vidrio Templado 8 mm				
	Plazo de fabricación aproximado		BLANCO		PLATA BRILLO	
			Transparente	Decorado	Transparente	Decorado
		10/12 días	13/15 días	10/12 días	13/15 días	
80						
90						
100						
110						
120						
130						
140						
Incremento cada 10 cm						

Instalación en Madrid y hasta 30 Km:

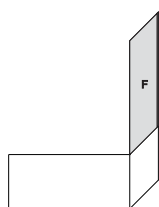

Lateral fijo Topacio Baño vidrio 8 mm						
Datos técnicos Altura estándar: 147 cm Ancho máximo: 120 cm Los perfiles a pared compensan 12 mm	Ancho hasta cm	TOPACIO-B108				
		Vidrio Templado 8 mm				
	Plazo de fabricación aproximado		BLANCO		PLATA BRILLO	
			Transparente	Decorado	Transparente	Decorado
		10/12 días	13/15 días	10/12 días	13/15 días	
A medida hasta 80 cm						
Incremento cada 10 cm						

Instalación en Madrid y hasta 30 Km: (junto con mampara)

★ Tratamiento vidrio DRY-DEC € por hoja

Frontal Bisagra 1 Puerta + 2 Fijos vidrio 6 mm

Datos técnicos	Ancho hasta cm	TOPACIO-B306			
		Vidrio Templado 6 mm			
		BLANCO		PLATA BRILLO	
		Transparente	Decorado	Transparente	Decorado
Altura estándar: 147 cm	Plazo de fabricación aproximado	10/12 días	13/15 días	10/12 días	13/15 días
Ancho máximo: 210 cm (hoja 70 cm + fijos 70 cm)	120				
Ancho mínimo: 100 cm (hoja 60 cm + fijos 20 cm)	130				
Los perfiles a pared compensan 12 mm	140				
	150				
	160				
	170				
	180				
	190				
	200				
	Incremento cada 10 cm				

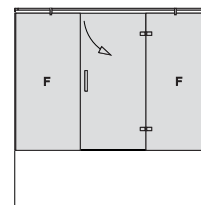

Instalación en Madrid y hasta 30 Km:

Frontal Bisagra 2 Puertas + 1 Fijo vidrio 6 mm

Datos técnicos	Ancho hasta cm	TOPACIO-B316			
		Vidrio Templado 6 mm			
		BLANCO		PLATA BRILLO	
		Transparente	Decorado	Transparente	Decorado
Altura estándar: 147 cm	Plazo de fabricación aproximado	10/12 días	13/15 días	10/12 días	13/15 días
Ancho máximo: 200 cm (hojas 50 cm + fijo 100 cm)	120				
Ancho mínimo: 100 cm (hojas 40 cm + fijo 20 cm)	130				
Los perfiles a pared compensan 12 mm	140				
	150				
	160				
	170				
	180				
	190				
	200				
	Incremento cada 10 cm				

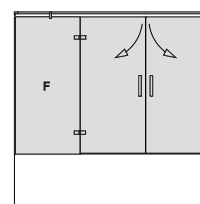

Instalación en Madrid y hasta 30 Km:

Frontal Bisagra 2 Puertas + 2 Fijos vidrio 6 mm

Datos técnicos	Ancho hasta cm	TOPACIO-B406			
		Vidrio Templado 6 mm			
		BLANCO		PLATA BRILLO	
		Transparente	Decorado	Transparente	Decorado
Altura estándar: 147 cm	Plazo de fabricación aproximado	10/12 días	13/15 días	10/12 días	13/15 días
Ancho máximo: 240 cm (hojas 50 cm + fijos 70 cm)	120				
Ancho mínimo: 120 cm (hojas 40 cm + fijos 20 cm)	130				
Los perfiles a pared compensan 12 mm	140				
	150				
	160				
	170				
	180				
	190				
	200				
	Incremento cada 10 cm				

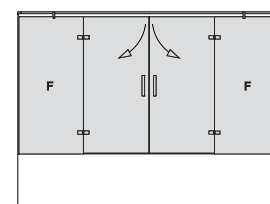

Instalación en Madrid y hasta 30 Km:

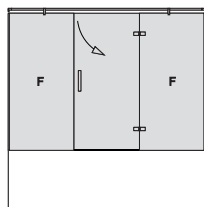

Frontal Bisagra 1 Puerta + 2 Fijos vidrio 8 mm

Datos técnicos	Ancho hasta cm	TOPACIO-B308			
		Vidrio Templado 8 mm			
		BLANCO		PLATA BRILLO	
		Transparente	Decorado	Transparente	Decorado
Altura estándar: 147 cm	Plazo de fabricación aproximado	10/12 días	13/15 días	10/12 días	13/15 días
Ancho máximo: 210 cm (hoja 70 cm + fijos 70 cm)	120				
Ancho mínimo: 100 cm (hoja 60 cm + fijos 20 cm)	130				
Los perfiles a pared compensan 12 mm	140				
	150				
	160				
	170				
	180				
	190				
	200				
	Incremento cada 10 cm				

Instalación en Madrid y hasta 30 Km:

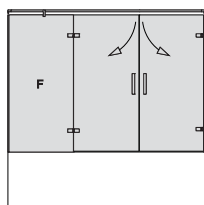

Frontal Bisagra 2 Puertas + 1 Fijo vidrio 8 mm

Datos técnicos	Ancho hasta cm	TOPACIO-B318			
		Vidrio Templado 8 mm			
		BLANCO		PLATA BRILLO	
		Transparente	Decorado	Transparente	Decorado
Altura estándar: 147 cm	Plazo de fabricación aproximado	10/12 días	13/15 días	10/12 días	13/15 días
Ancho máximo: 200 cm (hojas 50 cm + fijo 100 cm)	120				
Ancho mínimo: 100 cm (hojas 40 cm + fijo 20 cm)	130				
Los perfiles a pared compensan 12 mm	140				
	150				
	160				
	170				
	180				
	190				
	200				
	Incremento cada 10 cm				

Instalación en Madrid y hasta 30 Km:

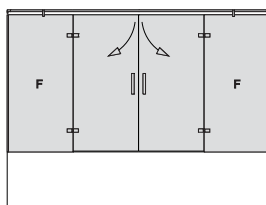

Frontal Bisagra 2 Puertas + 2 Fijos vidrio 8 mm

Datos técnicos	Ancho hasta cm	TOPACIO-B408			
		Vidrio Templado 6 mm			
		BLANCO		PLATA BRILLO	
		Transparente	Decorado	Transparente	Decorado
Altura estándar: 147 cm	Plazo de fabricación aproximado	10/12 días	13/15 días	10/12 días	13/15 días
Ancho máximo: 240 cm (hojas 50 cm + fijos 70 cm)	120				
Ancho mínimo: 120 cm (hojas 40 cm + fijos 20 cm)	130				
Los perfiles a pared compensan 12 mm	140				
	150				
	160				
	170				
	180				
	190				
	200				
	Incremento cada 10 cm				

Instalación en Madrid y hasta 30 Km:

★ Tratamiento vidrio DRY-DEC € por hoja





Vitrina abatible 1 Puerta vidrio 4 mm					
Datos técnicos Altura estándar: 147 cm Ancho máximo: 70 cm Ancho mínimo: 50 cm Apertura exterior	Ancho hasta cm	VITRINA-B104			
		Vidrio Templado 4 mm			
	Plazo de fabricación aproximado	BLANCO		PLATA BRILLO	
		Transparente	Decorado	Transparente	Decorado
		10/12 días	13/15 días	10/12 días	13/15 días
		50			
		60			
70					
Incremento cada 10 cm					

Instalación en Madrid y hasta 30 Km: (junto con mampara), Sola

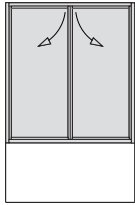

Vitrina abatible 2 Puertas vidrio 4 mm					
Datos técnicos Altura estándar: 147 cm Ancho máximo: 90 cm Ancho mínimo: 60 cm Apertura exterior	Ancho hasta cm	VITRINA-B204			
		Vidrio Templado 4 mm			
	Plazo de fabricación aproximado	BLANCO		PLATA BRILLO	
		Transparente	Decorado	Transparente	Decorado
		10/12 días	13/15 días	10/12 días	13/15 días
		60			
		70			
80					
90					
Incremento cada 10 cm					

Instalación en Madrid y hasta 30 Km: (junto con mampara), Sola



Vitrina abatible 1 Puerta Arrasol					
Datos técnicos Altura estándar: 147 cm Ancho máximo: 70 cm Ancho mínimo: 50 cm Apertura exterior	Ancho hasta cm	VITRINA-RB10			
		Arrasol 2,2 mm			
	Plazo de fabricación aproximado	BLANCO		PLATA BRILLO	
		Lluvia		Lluvia	
		7/9 días		7/9 días	
		50			
		60			
70					
Incremento cada 10 cm					

Instalación en Madrid y hasta 30 Km: (junto con mampara), Sola

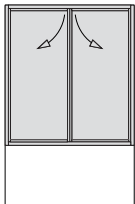

Vitrina abatible 2 Puertas Arrasol					
Datos técnicos Altura estándar: 147 cm Ancho máximo: 90 cm Ancho mínimo: 60 cm Apertura exterior	Ancho hasta cm	VITRINA-RB20			
		Arrasol 2,2 mm			
	Plazo de fabricación aproximado	BLANCO		PLATA BRILLO	
		Lluvia		Lluvia	
		7/9 días		7/9 días	
		60			
		70			
80					
90					
Incremento cada 10 cm					

Instalación en Madrid y hasta 30 Km: (junto con mampara), Sola



Bisagra vidrio-vidrio
apertura exterior



Tapa decorativa



Tirador T-12

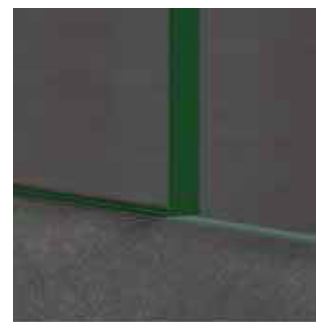

Perfil inferior de
protección vidrio fijo

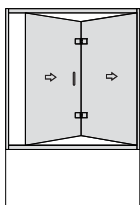

Frontal Plegable Abisagrada 2 Puertas vidrio 6 mm					
Datos técnicos Altura estándar: 147 cm Ancho máximo: 120 cm Ancho mínimo: 80 cm Bisagras modelo E Los perfiles a pared compensan 25 mm	Ancho hasta cm	GRANATE-B206			
		Vidrio Templado 6 mm			
	Plazo de fabricación aproximado	BLANCO		PLATA BRILLO	
		Transparente	Decorado	Transparente	Decorado
		10/12 días	13/15 días	10/12 días	13/15 días
90					
100					
110					
120					
Incremento cada 10 cm					

Instalación en Madrid y hasta 30 Km:

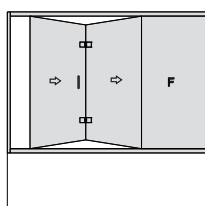

Frontal Plegable Abisagrada 2 Puertas + 1 Fijo vidrio 6 mm					
Datos técnicos Altura estándar: 147 cm Ancho máximo: 160 cm Ancho mínimo: 90 cm Bisagras modelo E Los perfiles a pared compensan 25 mm	Ancho hasta cm	GRANATE-B306			
		Vidrio Templado 6 mm			
	Plazo de fabricación aproximado	BLANCO		PLATA BRILLO	
		Transparente	Decorado	Transparente	Decorado
		10/12 días	13/15 días	10/12 días	13/15 días
100					
110					
120					
130					
140					
150					
160					
Incremento cada 10 cm					

Instalación en Madrid y hasta 30 Km:

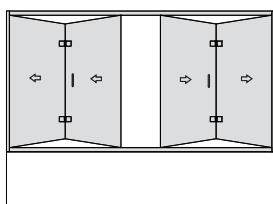

Frontal Plegable Abisagrada 4 Puertas vidrio 6 mm					
Datos técnicos Altura estándar: 147 cm Ancho máximo: 180 cm Ancho mínimo: 120 cm Bisagras modelo E Los perfiles a pared compensan 25 mm	Ancho hasta cm	GRANATE-B406			
		Vidrio Templado 6 mm			
	Plazo de fabricación aproximado	BLANCO		PLATA BRILLO	
		Transparente	Decorado	Transparente	Decorado
		10/12 días	13/15 días	10/12 días	13/15 días
120					
130					
140					
150					
160					
170					
180					
Incremento cada 10 cm					

Instalación en Madrid y hasta 30 Km:

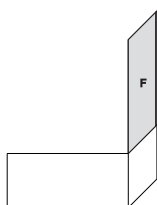

Lateral Fijo Granate vidrio 6 mm					
Datos técnicos Altura estándar: 147 cm Ancho máximo: 120 cm Los perfiles a pared compensan 25 mm	Ancho hasta cm	GRANATE-B106			
		Vidrio Templado 6 mm			
	Plazo de fabricación aproximado	BLANCO		PLATA BRILLO	
		Transparente	Decorado	Transparente	Decorado
		10/12 días	13/15 días	10/12 días	13/15 días
A medida hasta 80 cm					
Incremento cada 10 cm					

Instalación en Madrid y hasta 30 Km: (junto con mampara)



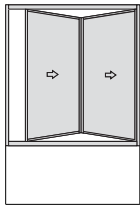

Frontal Plegable Clasica 2 Puertas vidrio 4 mm					
Datos técnicos Altura estándar: 147 cm Ancho máximo: 120 cm Ancho mínimo: 60 cm Los perfiles a pared compensan 25 mm	Ancho hasta cm	PLEGABLE-B204			
		Vidrio Templado 4 mm			
	Plazo de fabricación aproximado	BLANCO		PLATA BRILLO	
		Transparente	Decorado	Transparente	Decorado
		10/12 días	13/15 días	10/12 días	13/15 días
		60			
70					
	80				
	Incremento cada 10 cm				

Instalación en Madrid y hasta 30 Km:

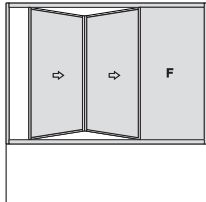

Frontal Plegable Clasica 2 Puertas + 1 Fijo vidrio 4 mm					
Datos técnicos Altura estándar: 147 cm Ancho máximo: 140 cm Ancho mínimo: 90 cm Los perfiles a pared compensan 25 mm	Ancho hasta cm	PLEGABLE-B304			
		Vidrio Templado 4 mm			
	Plazo de fabricación aproximado	BLANCO		PLATA BRILLO	
		Transparente	Decorado	Transparente	Decorado
		10/12 días	13/15 días	10/12 días	13/15 días
		90			
100					
	110				
	120				
	Incremento cada 10 cm				

Instalación en Madrid y hasta 30 Km:

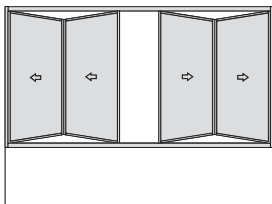

Frontal Plegable Clasica 4 Puertas vidrio 4 mm					
Datos técnicos Altura estándar: 147 cm Ancho máximo: 160 cm Ancho mínimo: 120 cm Los perfiles a pared compensan 25 mm	Ancho hasta cm	PLEGABLE-B404			
		Vidrio Templado 4 mm			
	Plazo de fabricación aproximado	BLANCO		PLATA BRILLO	
		Transparente	Decorado	Transparente	Decorado
		10/12 días	13/15 días	10/12 días	13/15 días
		120			
130					
	140				
	150				
	Incremento cada 10 cm				

Instalación en Madrid y hasta 30 Km:

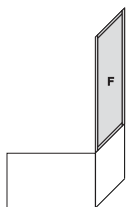

Lateral Fijo Plegable vidrio 4 mm					
Datos técnicos Altura estándar: 147 cm Ancho máximo: 120 cm Los perfiles a pared compensan 25 mm	Ancho hasta cm	PLEGABLE-B104			
		Vidrio Templado 4 mm			
	Plazo de fabricación aproximado	BLANCO		PLATA BRILLO	
		Transparente	Decorado	Transparente	Decorado
		10/12 días	13/15 días	10/12 días	13/15 días
		A medida hasta 80 cm			
Incremento cada 10 cm					

Instalación en Madrid y hasta 30 Km: (junto con mampara)



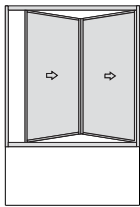

Frontal Plegable Clasica 2 Puertas Arrasol			
Datos técnicos Altura estándar: 147 cm Ancho máximo: 120 cm Ancho mínimo: 70 cm Los perfiles a pared compensan 25 mm	Ancho hasta cm	PLEGABLE-RB20	
		Arrasol 2,2 mm	
		BLANCO	PLATA BRILLO
		Lluvia	Lluvia
	Plazo de fabricación aproximado	7/9 días	7/9 días
	60		
	70		
80			
90			
Incremento cada 10 cm			

Instalación en Madrid y hasta 30 Km:

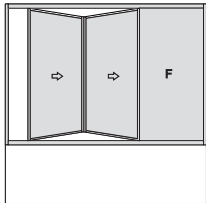

Frontal Plegable Clasica 2 Puertas + 1 Fijo Arrasol			
Datos técnicos Altura estándar: 147 cm Ancho máximo: 140 cm Ancho mínimo: 90 cm Los perfiles a pared compensan 25 mm	Ancho hasta cm	PLEGABLE-RB30	
		Arrasol 2,2 mm	
		BLANCO	PLATA BRILLO
		Lluvia	Lluvia
	Plazo de fabricación aproximado	7/9 días	7/9 días
	90		
	100		
110			
120			
Incremento cada 10 cm			

Instalación en Madrid y hasta 30 Km:

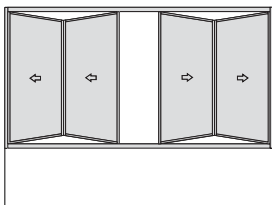

Frontal Plegable Clasica 4 Puertas Arrasol			
Datos técnicos Altura estándar: 147 cm Ancho máximo: 180 cm Ancho mínimo: 120 cm Los perfiles a pared compensan 25 mm	Ancho hasta cm	PLEGABLE-RB40	
		Arrasol 2,2 mm	
		BLANCO	PLATA BRILLO
		Lluvia	Lluvia
	Plazo de fabricación aproximado	7/9 días	7/9 días
	120		
	130		
140			
150			
Incremento cada 10 cm			

Instalación en Madrid y hasta 30 Km:

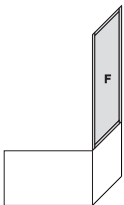

Lateral Fijo Plegable Arrasol			
Datos técnicos Altura estándar: 147 cm Ancho máximo: 120 cm Los perfiles a pared compensan 25 mm	Ancho hasta cm	PLEGABLE-RB10	
		Arrasol 2,2 mm	
		BLANCO	PLATA BRILLO
		Lluvia - Franjas	Lluvia - Franjas
	Plazo de fabricación aproximado	7/9 días	7/9 días
	A medida hasta 80 cm		
	Incremento cada 10 cm		

Instalación en Madrid y hasta 30 Km: (junto con mampara)



Soporte de barra a pared

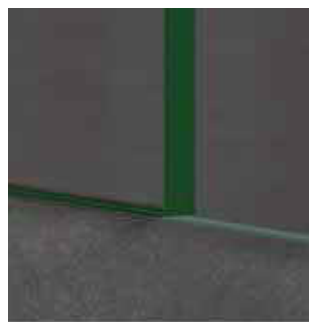

Perfil inferior de protección vidrio fijo

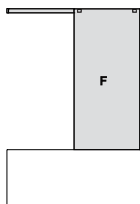

Panel Fijo frontal con perfil recto, vidrio 6 mm						
Datos técnicos Altura estándar: 147 cm Ancho máximo vidrio: 140 cm Perfil superior incluido en precio hasta 180 cm de ancho Los perfiles a pared compensan 12 mm	Ancho hasta cm	AGUAMARINA-BL106				
		Vidrio Templado 6 mm				
	Plazo de fabricación aproximado		BLANCO		PLATA BRILLO	
			Transparente	Decorado	Transparente	Decorado
		80	10/12 días	13/15 días	10/12 días	13/15 días
90						
100						
110						
120						
Incremento cada 10 cm						

Instalación en Madrid y hasta 30 Km:

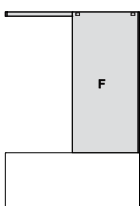

Panel Fijo frontal con perfil recto, vidrio 8 mm						
Datos técnicos Altura estándar: 147 cm Ancho máximo vidrio: 140 cm Perfil superior incluido en precio hasta 180 cm de ancho Los perfiles a pared compensan 12 mm	Ancho hasta cm	AGUAMARINA-BL108				
		Vidrio Templado 8 mm				
	Plazo de fabricación aproximado		BLANCO		PLATA BRILLO	
			Transparente	Decorado	Transparente	Decorado
		80	10/12 días	13/15 días	10/12 días	13/15 días
90						
100						
110						
120						
Incremento cada 10 cm						

Instalación en Madrid y hasta 30 Km:

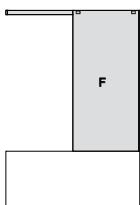

Panel Fijo frontal con perfil recto, vidrio 10 mm						
Datos técnicos Altura estándar: 147 cm Ancho máximo vidrio: 140 cm Perfil superior incluido en precio hasta 180 cm de ancho Los perfiles a pared compensan 12 mm	Ancho hasta cm	AGUAMARINA-BL110				
		Vidrio Templado 10 mm				
	Plazo de fabricación aproximado		BLANCO		PLATA BRILLO	
			Transparente	Decorado	Transparente	Decorado
		80	10/12 días	13/15 días	10/12 días	13/15 días
90						
100						
110						
120						
Incremento cada 10 cm						

Instalación en Madrid y hasta 30 Km:



Detalle de fijación
a vidrio



Tirador T-11

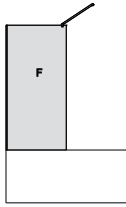

Panel Fijo frontal con barra a 90°, vidrio 6 mm					
Datos técnicos Altura estándar: 147 cm Ancho máximo vidrio: 140 cm Barra superior incluida en precio hasta 80 cm de fondo. Los perfiles a pared compensan 12 mm	Ancho hasta cm	AGUAMARINA-BT106			
		Vidrio Templado 6 mm			
		BLANCO		PLATA BRILLO	
		Transparente	Decorado	Transparente	Decorado
Plazo de fabricación aproximado		10/12 días	13/15 días	10/12 días	13/15 días
80					
90					
100					
110					
120					
Incremento cada 10 cm					

Instalación en Madrid y hasta 30 Km:

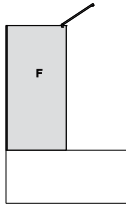

Panel Fijo frontal con barra a 90°, vidrio 8 mm					
Datos técnicos Altura estándar: 147 cm Ancho máximo vidrio: 140 cm Barra superior incluida en precio hasta 80 cm de fondo. Los perfiles a pared compensan 12 mm	Ancho hasta cm	AGUAMARINA-BT108			
		Vidrio Templado 8 mm			
		BLANCO		PLATA BRILLO	
		Transparente	Decorado	Transparente	Decorado
Plazo de fabricación aproximado		10/12 días	13/15 días	10/12 días	13/15 días
80					
90					
100					
110					
120					
Incremento cada 10 cm					

Instalación en Madrid y hasta 30 Km:

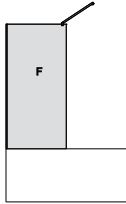

Panel Fijo frontal con barra a 90°, vidrio 10 mm					
Datos técnicos Altura estándar: 147 cm Ancho máximo vidrio: 140 cm Barra superior incluida en precio hasta 80 cm de fondo. Los perfiles a pared compensan 12 mm	Ancho hasta cm	AGUAMARINA-BT110			
		Vidrio Templado 10 mm			
		BLANCO		PLATA BRILLO	
		Transparente	Decorado	Transparente	Decorado
Plazo de fabricación aproximado		10/12 días	13/15 días	10/12 días	13/15 días
80					
90					
100					
110					
120					
Incremento cada 10 cm					

Instalación en Madrid y hasta 30 Km:

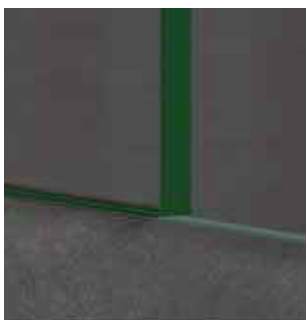

Perfil inferior de protección vidrio fijo



Tirador T-12

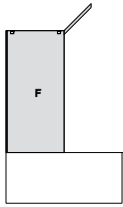

Panel Fijo frontal con perfil a 90°, vidrio 6 mm

Datos técnicos	Ancho hasta cm	AGUAMARINA-BP106			
		Vidrio Templado 6 mm			
		BLANCO		PLATA BRILLO	
		Transparente	Decorado	Transparente	Decorado
Altura estándar: 147 cm					
Ancho máximo vidrio: 140 cm					
Perfil superior incluido en precio hasta 80 cm de fondo	Plazo de fabricación aproximado	10/12 días	13/15 días	10/12 días	13/15 días
Los perfiles a pared compensan 12 mm	80				
	90				
	100				
	110				
	120				
	Incremento cada 10 cm				

Instalación en Madrid y hasta 30 Km:

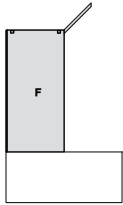

Panel Fijo frontal con perfil a 90°, vidrio 8 mm

Datos técnicos	Ancho hasta cm	AGUAMARINA-BP108			
		Vidrio Templado 8 mm			
		BLANCO		PLATA BRILLO	
		Transparente	Decorado	Transparente	Decorado
Altura estándar: 147 cm					
Ancho máximo vidrio: 140 cm					
Perfil superior incluido en precio hasta 80 cm de fondo	Plazo de fabricación aproximado	10/12 días	13/15 días	10/12 días	13/15 días
Los perfiles a pared compensan 12 mm	80				
	90				
	100				
	110				
	120				
	Incremento cada 10 cm				

Instalación en Madrid y hasta 30 Km:

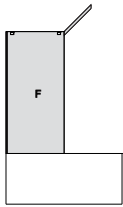

Panel Fijo frontal con perfil a 90°, vidrio 10 mm

Datos técnicos	Ancho hasta cm	AGUAMARINA-BP110			
		Vidrio Templado 10 mm			
		BLANCO		PLATA BRILLO	
		Transparente	Decorado	Transparente	Decorado
Altura estándar: 147 cm					
Ancho máximo vidrio: 140 cm					
Perfil superior incluido en precio hasta 80 cm de fondo	Plazo de fabricación aproximado	10/12 días	13/15 días	10/12 días	13/15 días
Los perfiles a pared compensan 12 mm	80				
	90				
	100				
	110				
	120				
	Incremento cada 10 cm				

Instalación en Madrid y hasta 30 Km:



ANGULARES DE BAÑO



Baño

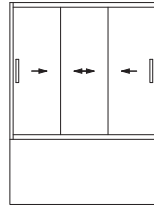

Mamparas correderas Pág. 198



Mamparas abatibles Pág. 212

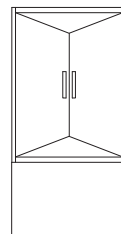

Mamparas plegables Pág. 214



OPALO Angular Corredera 2 Puertas + 2 Fijos, plata brillo y vidrio transparente



Esquinero inferior

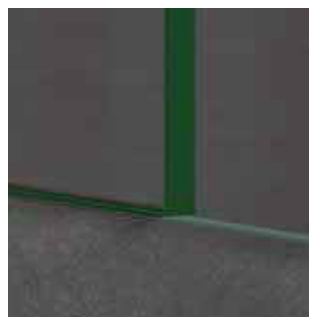

Perfil inferior
de protección vidrio fijo



Tirador T-13



Tirador T-12

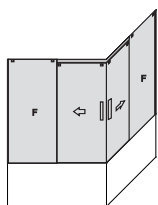

Incremento PVP perfiles CROMADOS (sobre PVP Plata Brillo)

Angular corredera 2 Puertas + 2 Fijos vidrio 6 mm					
Datos técnicos	Ancho hasta cm	CIRCONIO-B416			
		Vidrio Templado 6 mm			
		BLANCO		PLATA BRILLO	
	Transparente	Decorado	Transparente	Decorado	
Altura estándar: 147 cm	Plazo de fabricación aproximado	10/12 días	13/15 días	10/12 días	13/15 días
Ancho máximo: 80x140 cm	70X90				
Ancho mínimo: 70x90 cm	70X100				
Anchos estándar puerta: 35 y 40 cm	70X120				
Los perfiles a pared compensan 12 mm	70X140				
	80X100				
	80X120				
	80X140				
	Incremento cada 10 cm				

Instalación en Madrid y hasta 30 Km:

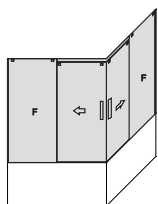

Incremento PVP perfiles CROMADOS (sobre PVP Plata Brillo)

Angular corredera 2 Puertas + 2 Fijos vidrio 8 mm					
Datos técnicos	Ancho hasta cm	CIRCONIO-B418			
		Vidrio Templado 8 mm			
		BLANCO		PLATA BRILLO	
	Transparente	Decorado	Transparente	Decorado	
Altura estándar: 147 cm	Plazo de fabricación aproximado	10/12 días	13/15 días	10/12 días	13/15 días
Ancho máximo: 80x140 cm	70X90				
Ancho mínimo: 70x90 cm	70X100				
Los perfiles a pared compensan 12 mm	70X120				
	70X140				
	80X100				
	80X120				
	80X140				
	Incremento cada 10 cm				

Instalación en Madrid y hasta 30 Km:



Tirador T-11



Esquinero superior



Soporte perfil a pared



Soporte de hoja R10

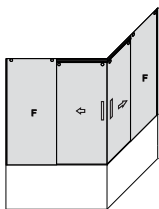

Incremento PVP perfiles
CROMADOS (sobre PVP Plata
Brillo)

Angular corredera 2 Puertas + 2 Fijos vidrio 6 mm					
Datos técnicos	Ancho hasta cm	AMATISTA-B416			
		Vidrio Templado 6 mm			
		BLANCO		PLATA BRILLO	
	Transparente	Decorado	Transparente	Decorado	
Altura estándar: 147 cm	Plazo de fabricación aproximado	10/12 días	13/15 días	10/12 días	13/15 días
Ancho máximo: 80x140 cm	70X90				
Ancho mínimo: 70x90 cm	70X100				
Anchos estándar puerta: 35 y 40 cm	70X120				
Los perfiles a pared compensan 12 mm	70X140				
	80X100				
	80X120				
	80X140				
	Incremento cada 10 cm				

Instalación en Madrid y hasta 30 Km:

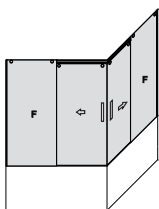

Incremento PVP perfiles
CROMADOS (sobre PVP Plata
Brillo)

Angular corredera 2 Puertas + 2 Fijos vidrio 8 mm					
Datos técnicos	Ancho hasta cm	AMATISTA-B418			
		Vidrio Templado 8 mm			
		BLANCO		PLATA BRILLO	
	Transparente	Decorado	Transparente	Decorado	
Altura estándar: 147 cm	Plazo de fabricación aproximado	10/12 días	13/15 días	10/12 días	13/15 días
Ancho máximo: 80x140 cm	70X90				
Ancho mínimo: 70x90 cm	70X100				
Los perfiles a pared compensan 12 mm	70X120				
	70X140				
	80X100				
	80X120				
	80X140				
	Incremento cada 10 cm				

Instalación en Madrid y hasta 30 Km:

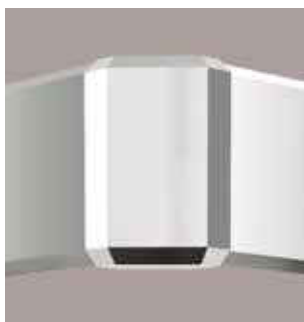

Esquinero

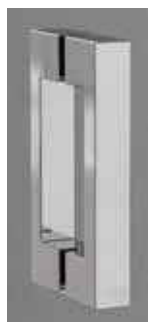

Tirador T-13

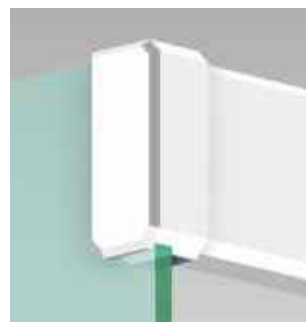

Soporte de lateral fijo



Esquinero inferior

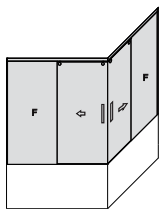

Incremento PVP perfiles
CROMADOS (sobre PVP Plata
Brillo)

Angular corredera 2 Puertas + 2 Fijos vidrio 6 mm					
Datos técnicos Altura estándar: 147 cm Ancho máximo: 80x140 cm Ancho mínimo: 70x90 cm Anchos estándar puerta: 35 y 40 cm Los perfiles a pared compensan 12 mm	Ancho hasta cm	PERLA-B416			
		Vidrio Templado 6 mm			
		BLANCO		PLATA BRILLO	
		Transparente	Decorado	Transparente	Decorado
	Plazo de fabricación aproximado	10/12 días	13/15 días	10/12 días	13/15 días
	70X90				
	70X100				
	70X120				
	70X140				
	80X100				
	80X120				
	80X140				
	Incremento cada 10 cm				

Instalación en Madrid y hasta 30 Km:

ANGULARES BAÑO CORREDERAS Serie Perla vidrio 6 mm

★ Tratamiento vidrio DRY-DEC € por hoja



Tirador T-12



Guía inferior
con regulación

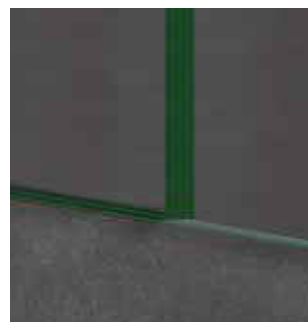

Perfil inferior
de protección vidrio fijo



Tapa decorativa

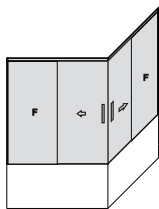

Angular corredera 2 Puertas + 2 Fijos vidrio 6 mm					
Datos técnicos Altura estándar: 147 cm Ancho máximo: 80x140 cm Ancho mínimo: 70x90 cm Los perfiles a pared compensan 12 mm Anchos estándar puerta: 35 y 40 cm	Ancho hasta cm	CORAL-B416			
		Vidrio Templado 6 mm			
		BLANCO		PLATA BRILLO	
		Transparente	Decorado	Transparente	Decorado
	Plazo de fabricación aproximado	10/12 días	13/15 días	10/12 días	13/15 días
70X90					
70X100					
70X120					
70X140					
80X100					
80X120					
80X140					
Incremento cada 10 cm					

Instalación en Madrid y hasta 30 Km:



Facil regulación
del rodamiento superior



Rodamiento superior
con tornillo de regulacion

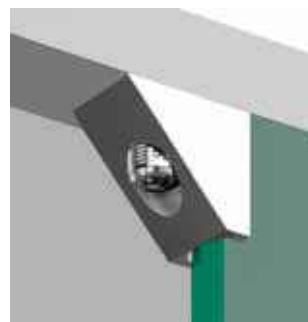

Pieza reguladora en altura



Tapa decorativa

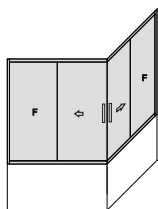

Angular corredera 2 Puertas +2 Fijos vidrio 6 mm a medida					
Datos técnicos Altura estándar: 147 cm Ancho máximo: 80x140 cm Ancho mínimo: 70x90 cm Los perfiles a pared compensan 12 mm	Ancho hasta cm	OPALO-B416			
		Vidrio Templado 6 mm			
		BLANCO		PLATA BRILLO	
		Transparente	Decorado	Transparente	Decorado
	Plazo de fabricación aproximado	10/12 días	13/15 días	10/12 días	13/15 días
	70X90				
	70X100				
	70X120				
	70X140				
	80X100				
	80X120				
	80X140				
	Incremento cada 10 cm				

Instalación en Madrid y hasta 30 Km:



Esquinero



Tapa decorativa



Detalle esquinero

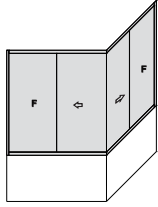

Angular corredera 2 Puertas + 2 Fijos Arrasol a medida

Datos técnicos	Ancho hasta cm	OPALO-RB41	
		Arrasol 2,2 mm	
		BLANCO	PLATA BRILLO
		Lluvia	Lluvia
Altura estándar: 147 cm	Plazo de fabricación aproximado	7/9 días	7/9 días
Ancho máximo: 80x140 cm	70X90		
Ancho mínimo: 70x90 cm	70X100		
Los perfiles a pared compensan 25 mm	70X120		
	70X140		
	80X100		
	80X120		
	80X140		
	Incremento cada 10 cm		

Instalación en Madrid y hasta 30 Km:



Tirador T-13

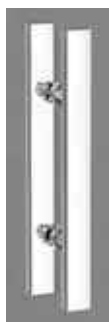

Tirador T-12



Tapa decorativa



Rodamiento excéntrico
con regulación

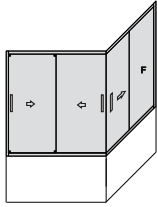

Angular 3 Puertas correderas + 1 Fijo vidrio 6 mm					
Datos técnicos Altura estándar: 147 cm Ancho máximo: 80x140 cm Ancho mínimo: 70x90 cm Los perfiles a pared compensan 25 mm	Ancho hasta cm	GEMA-B416			
		Vidrio Templado 6 mm			
		BLANCO		PLATA BRILLO	
		Transparente	Decorado	Transparente	Decorado
	Plazo de fabricación aproximado	10/12 días	13/15 días	10/12 días	13/15 días
70X90					
70X100					
70X120					
70X140					
80X100					
80X120					
80X140					
Incremento cada 10 cm					

Instalación en Madrid y hasta 30 Km:



Bisagra vidrio-pared
apertura interior y exterior



Bisagra vidrio-vidrio
apertura interior y exterior



Soporte de barra a pared



Detalle de fijación
a vidrio

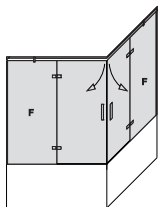

Angular Bisagra 2 Puertas + 2 Fijos vidrio 6 mm					
Datos técnicos Altura estándar: 147 cm Ancho máximo: 80x140 cm Ancho mínimo: 70x90 cm Ancho máximo hoja: 50 cm Los perfiles a pared compensan 12 mm	Ancho hasta cm	TOPACIO-B416			
		BLANCO		PLATA BRILLO	
	Plazo de fabricación aproximado	Transparente	Decorado	Transparente	Decorado
		10/12 días	13/15 días	10/12 días	13/15 días
		70X90			
70X100					
70X120					
70X140					
80X100					
80X120					
80X140					
Incremento cada 10 cm					

Instalación en Madrid y hasta 30 Km:

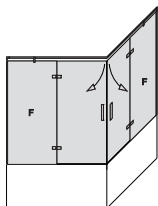

Angular Bisagra 2 Puertas + 2 Fijos vidrio 8 mm					
Datos técnicos Altura estándar: 147 cm Ancho máximo: 80x140 cm Ancho mínimo: 70x90 cm Ancho máximo hoja: 50 cm Los perfiles a pared compensan 12 mm	Ancho hasta cm	TOPACIO-B418			
		BLANCO		PLATA BRILLO	
	Plazo de fabricación aproximado	Transparente	Decorado	Transparente	Decorado
		10/12 días	13/15 días	10/12 días	13/15 días
		70X90			
70X100					
70X120					
70X140					
80X100					
80X120					
80X140					
Incremento cada 10 cm					

Instalación en Madrid y hasta 30 Km:



Bisagra vidrio-vidrio
apertura exterior

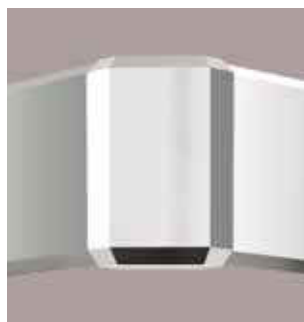

Esquinero



Tapa decorativa

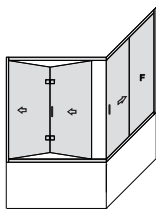

Angular Plegable Abisagrada 2 Puertas + 1 Puerta corredera + 1 Fijo vidrio 6 mm

Datos técnicos	Ancho hasta cm	TAJO-B416			
		Vidrio Templado 6 mm			
		BLANCO		PLATA BRILLO	
		Transparente	Decorado	Transparente	Decorado
Altura estándar: 147 cm	Plazo de fabricación aproximado	10/12 días	13/15 días	10/12 días	13/15 días
Anchos máximos: 80 cm (lado plegable) x 90 cm (lado corredera)	70X90				
70 cm (lado plegable) x 120 cm (lado corredera)	70X100				
Ancho mínimo: 70x90 cm	70X110				
Bisagras modelo E	Incremento cada 10 cm				
Los perfiles a pared compensan 25 mm					

Instalación en Madrid y hasta 30 Km:

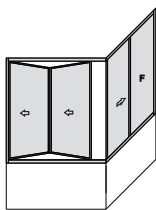

Angular Plegable Clasica 2 Puertas + 1 Puerta corredera + 1 Fijo vidrio 4 mm

Datos técnicos	Ancho hasta cm	MADEIRA-B414			
		Vidrio Templado 4 mm			
		BLANCO		PLATA BRILLO	
		Transparente	Decorado	Transparente	Decorado
Altura estándar: 147 cm	Plazo de fabricación aproximado	10/12 días	13/15 días	10/12 días	13/15 días
Ancho máximo lado plegable en vidrio: 80 cm	70X90				
Ancho máximo lado corredera: 120 cm	70X100				
Ancho mínimo: 70x90 cm	70X110				
Los perfiles a pared compensan 25 mm	70X120				
	Incremento cada 10 cm				

Instalación en Madrid y hasta 30 Km:

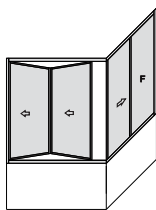

Angular Plegable Clasica 2 Puertas + 1 Puerta corredera + 1 Fijo en Arrasol

Datos técnicos	Ancho hasta cm	MADEIRA-RB41	
		Arrasol 2,2 mm	
		BLANCO	PLATA BRILLO
		Lluvia	Lluvia
Altura estándar: 147 cm	Plazo de fabricación aproximado	7/9 días	7/9 días
Ancho máximo lado plegable en arrasol: 90 cm	70X90		
Ancho máximo lado corredera: 120 cm	70X100		
Ancho mínimo: 70x90 cm	70X110		
Los perfiles a pared compensan 25 mm	70X120		
	Incremento cada 10 cm		

Instalación en Madrid y hasta 30 Km:



CIRCONIO Frontal 1 Puerta + 1 Fijo con el fijo adaptado al tabique inferior

DISPONEMOS DE TODO TIPO DE SOLUCIONES PARA TABIQUES



CIRCONIO Frontal 1 Puerta + 1 Fijo con lateral fijo adaptado al tabique derecho

DISPONEMOS DE TODO TIPO DE SOLUCIONES PARA TABIQUES EN LATERALES FIJOS



CIRCONIO Frontal 1 Puerta + 1 Fijo con lateral fijo, con el fijo frontal y el fijo lateral adaptados a los tabiques y al techo abuhardillado

DISPONEMOS DE TODO TIPO DE SOLUCIONES PARA BUHARDILLAS



TOPACIO Frontal 1 Puerta + 1 Fijo con lateral fijo adaptado al tabique derecho

PODEMOS ADAPTAR SU MODELO ABISAGRADO A TODO TIPO DE ESPACIOS



TOPACIO Frontal 1 Puerta + 1 Fijo + lateral fijo con el fijo frontal adaptado a la buhardilla y el lateral fijo adaptado al tabique izquierdo

PODEMOS ADAPTAR SU MODELO ABISAGRADO A TODO TIPO DE ESPACIOS

EXPOSITORES

Para apoyar su labor comercial disponemos de modernos expositores tipo Isla totalmente adaptables al espacio disponible, expositores con tres modelos de mampara, expositores con seis modelos de mampara y exposiciones personalizadas.

Un expositor moderno y funcional es el mejor modo de presentar las mamparas a sus clientes, podrán probarlas y comprobar su funcionamiento, así como la calidad de sus componentes.





Expositor tipo Isla con seis mamparas



Expositor tipo Isla con tres mamparas

DECORADOS — SERIGRAFIAS

En este catalogo presentamos nuevos diseños en decorados, modernos y con gran belleza visual.

Tenemos dos acabados básicos:

FRANJA CENTRAL, con el decorado centrado en el vidrio con una altura de 850 mm, para ducha y baño.

TRES CUARTOS, con el decorado empezando desde la base del vidrio, en ducha tiene una altura de 1.400 mm y en baño una altura de 1.000 mm.

Cualquiera de estos diseños, en sus dos presentaciones, está disponible para todos los modelos de mampara al precio establecido en la columna "Vidrio Decorado".

Para hacer un pedido de un decorado solo hay que emplear su referencia.

Podemos hacer también diseños a medida, previo estudio y elaboración de presupuesto personalizado.



Referencia 100



Referencia 100N



Referencia 101



Referencia 101N



Referencia 102



Referencia 102N



Referencia 103



Referencia 103N



Referencia 104



Referencia 104N



Referencia 105



Referencia 106



Referencia 107



Referencia 108



Referencia 109



Referencia 110



Referencia 111



Referencia 112



Referencia 112N



Referencia 200



Referencia 200N



Referencia 201



Referencia 201N



Referencia 202



Referencia 202N



Referencia 203



Referencia 203N



Referencia 204



Referencia 204N



Referencia 205



Referencia 206



Referencia 207



Referencia 212



Referencia 212N



Referencia 213

IMÁGENES DIGITALES

Como gran novedad en nuestra fabricación presentamos una nueva gama de acabados para vidrios que llamamos IMÁGENES DIGITALES, disponemos de un conjunto de imágenes especialmente seleccionadas para ambientes de baño, con las que podemos dar a la mampara un toque de originalidad y belleza hasta ahora desconocidos, con motivos paisajísticos, acuáticos e incluso infantiles para satisfacer todos los gustos, podemos imprimir también diseños a medida, previo estudio técnico y elaboración de un presupuesto personalizado.

Debido a su proceso de fabricación nuestras impresiones digitales son prácticamente inalterables en el tiempo, ya que la imagen se imprime en el vidrio y posteriormente se hace el proceso de templado, de esa manera la imagen queda fundida en el propio vidrio, esto es muy importante y lo distingue claramente de otros procesos donde lo que se hace es imprimir directamente en el vidrio ya templado, siendo la imagen vulnerable a productos de limpieza y otros, pudiendo deteriorarse con mucha rapidez.

Las tinturas especiales que se utilizan en este proceso de impresión pueden no cubrir la totalidad del espectro cromático de una imagen, motivo por el cual la impresión puede no ser exacta al 100% y haber pequeñas diferencias en las tonalidades, es importante tenerlo en cuenta aunque en la mayoría de los casos la impresión será plenamente fiel a la imagen.

En esta gama tenemos tres acabados básicos, para hacer un pedido de imagen digital hay que emplear la referencia de la imagen + el acabado deseado, con el fin de comprobar que la imagen seleccionada es adecuada para el acabado elegido haremos un diseño previo para su aceptación.

FRANJA CENTRAL, con la imagen centrada en el vidrio con una altura de 900 mm, para ducha y baño, ocupando el ancho total del vidrio.

TRES CUARTOS, con la imagen empezando desde la base del vidrio, en ducha tiene una altura de 1.400 mm y en baño una altura de 1.000 mm, ocupando el ancho total del vidrio.

ALTURA TOTAL, la imagen ocupa la totalidad del vidrio.

Cuadro de precios PVP

ACABADO	HOJAS MAMPARA	DUCHA Precio PVP	BAÑO Precio PVP
FRANJA CENTRAL Altura 900 mm	1		
	2		
	3		
	4		
TRES CUARTOS Altura Ducha 1400 mm Altura Baño 1000 mm	1		
	2		
	3		
	4		
ALTURA TOTAL Altura Ducha 1900 mm Altura Baño 1470 mm	1		
	2		
	3		
	4		



Referencia 1001



Referencia 1002



Referencia 1003



Referencia 1004



Referencia 1005



Referencia 1006



Referencia 1007



Referencia 1008



Referencia 1009



Referencia 1010



Referencia 1011



Referencia 1012



Referencia 1014



Referencia 1016



Referencia 1018



Referencia 1020



Referencia 1021



Referencia 1022



Referencia 3001



Referencia 3002



Referencia 3003



Referencia 3004



Referencia 3005





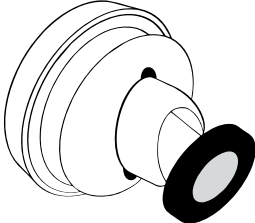
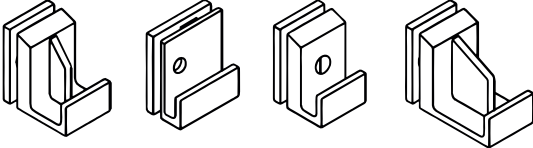
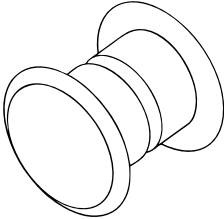
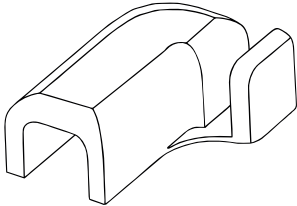
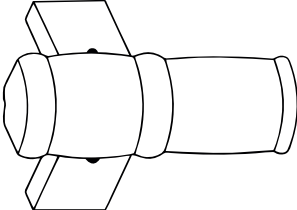
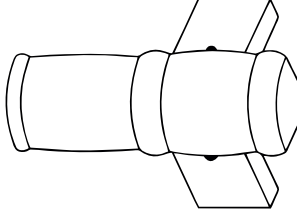
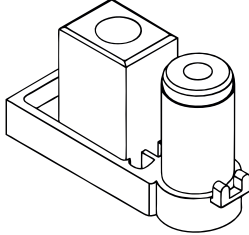
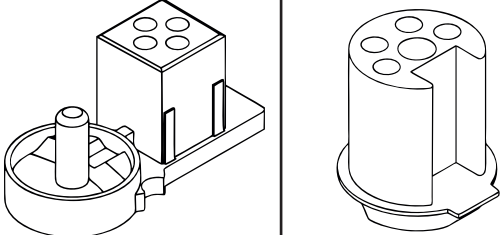

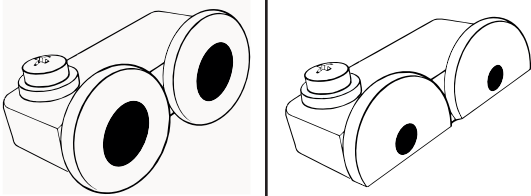
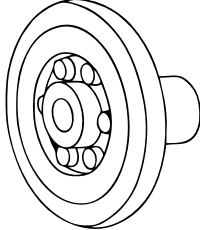
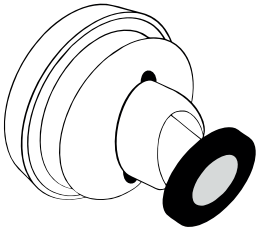
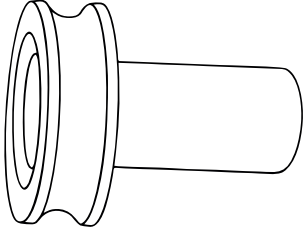
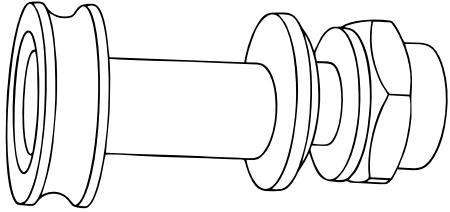
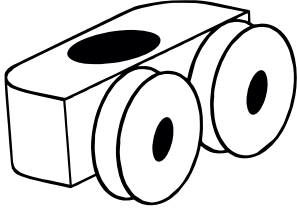
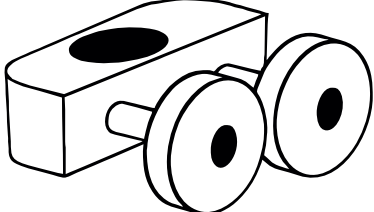
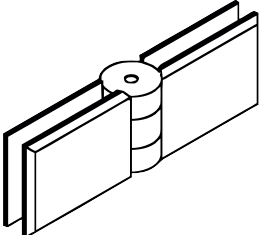

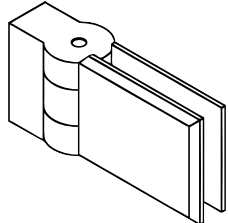
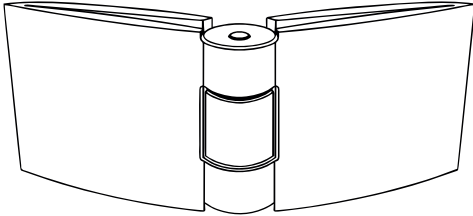
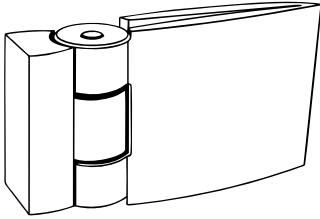
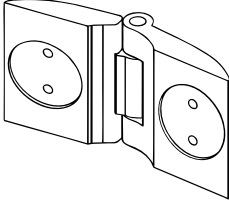
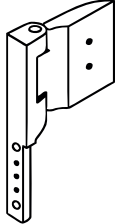
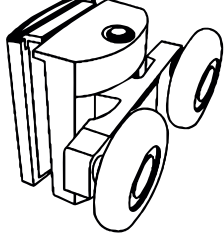
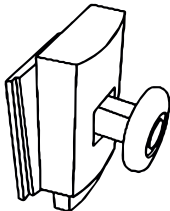
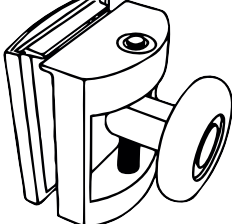





Referencia 3006

NOMBRE Y CODIGO	PRECIO PVP	MODELOS	IMAGEN
RODAMIENTO GUIA CRISTAL 238.301-C	Juego de 2 Unidades	RODANO, TAJO GRECIA	
JUEGO DE TACOS INFERIORES 105.901	Juego de 6 tacos	SUPER, BETA, ASIA BURGOS	
POMO COMPLETO 122.901	Juego completo	TODOS LOS MODELOS ABATIBLES	
REMATE INFERIOR IZQUIERDA O DERECHA 162.301	Unidad	TODOS LOS MODELOS CON VIERTEGUAS SIN CERCO INFERIOR	
ESQUINERO ANGULAR ALFA 238.305	Juego de 2 Unidades	ALFA, MADEIRA, RODANO ITALIA, TAJO	
ESQUINERO ANGULARES MODELOS NOVA 238.306	Juego de 2 Unidades	ANGULARES MODELOS NOVA	
SOPORTES DE GIRO CERCO 401.240-C	Juego completo Superior e inferior	ARTICULADAS Y MODELOS DE TERCERA EDAD	
SOPORTES DE GIRO CERCO 401.248.A	Juego completo Superior e inferior	TODOS LOS MODELOS VAIVEN CON PERFIL	

NOMBRE Y CODIGO	PRECIO PVP	MODELOS	IMAGEN	
RODAMIENTO PLEGABLE 401.249.A	Juego completo 1 superior + 1 inferior	LOIRA, PLEGABLE,TAJO MADEIRA, TENERIFE LARES		
RODAMIENTO SUPERIOR 402.001	Juego de 6 Unidades	RUBI, ONIX, BETA, SUPER ASIA, BURGOS		
CONJUNTO RODAMIENTO ARTICULADO 610.011	Juego de 2 Unidades	CORAL		
RODAMIENTO GEMA 613.001	Juego de 4 Unidades	GEMA OPCION 2		
RODAMIENTO EXCENTRICO 613.002	Unidad	GEMA		
RODAMIENTO R3-2047-B	Juego de 2 Unidades	AMATISTA, CIRCONIO PUERTAS DE PASO 2010		
RODAMIENTO R3-2211	Juego de 2 Unidades	PERLA		
BISAGRA VAIVEN VIDRIO- VIDRIO modelo V3-VV 613.030	Unidad	MAMPARAS ABISAGRADAS VAIVEN		

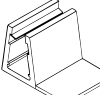
NOMBRE Y CODIGO	PRECIO PVP	MODELOS	IMAGEN
BISAGRA VAIVEN VIDRIO-PARED modelo V4-VP 613.031	Unidad	MAMPARAS ABISAGRADAS VAIVEN	
BISAGRA VAIVEN VIDRIO-VIDRIO modelo V1-VV 600.013	Unidad	MAMPARAS ABISAGRADAS VAIVEN	
BISAGRA VAIVEN VIDRIO-PARED modelo V2-VP 600.014	Unidad	MAMPARAS ABISAGRADAS VAIVEN	
BISAGRA VIDRIO-VIDRIO 90° 430.903-E1	Unidad	MAMPARAS ABISAGRADAS	
BISAGRA VIDRIO-PARED 90° 430.903-E2	Unidad	MAMPARAS ABISAGRADAS	
RODAMIENTO SUPERIOR 2 RUEDAS 613.034	Unidad	PALENCIA,VITORIA, SORIA TERUEL, CORAL Y CUARZO	
RODAMIENTO INFERIOR 1 RUEDA 613.035	Unidad	PALENCIA,VITORIA, SORIA TERUEL, OPALO	
RODAMIENTO SUPERIOR 1 RUEDA 613.033	Unidad	CUARZO, CORAL	

NOMBRE Y CODIGO	PRECIO PVP	MODELOS	IMAGEN
ANGULO 15X15 BLANCO, PLATA BRILLO	metro lineal		
ANGULO 20X20 BLANCO, PLATA BRILLO	metro lineal		
ANGULO 30X30 BLANCO, PLATA BRILLO	metro lineal		
ANGULO 40X20 BLANCO, PLATA BRILLO	metro lineal		
ANGULO 40X40 BLANCO, PLATA BRILLO	metro lineal		
ANGULO 60X60 BLANCO, PLATA BRILLO	metro lineal		
TUBO 40X20 BLANCO, PLATA BRILLO	metro lineal		
TUBO 40X40 BLANCO, PLATA BRILLO	metro lineal		
TUBO 60X20 BLANCO, PLATA BRILLO	metro lineal		
TUBO 60X40 BLANCO, PLATA BRILLO	metro lineal		
TUBO 60X60 BLANCO, PLATA BRILLO	metro lineal		
JUNTAS DE CRUCE VIDRIOS CON ALA	Tira de 190 cm	TODOS LOS MODELOS	
JUNTAS DE CIERRE VIDRIOS CON IMAN	Tira de 190 cm	TODOS LOS MODELOS	

INCREMENTOS Y PRECIOS DE SERVICIO TECNICO

Servicios dentro de Zona	Precios netos
Altura inferior en arrasol (por mampara)	
Servicio Express (por mampara)	
Desplazamiento Servicio Tecnico	
Desmontaje de mampara	
Retirada de mampara y gestión de residuos	
Medicion no aceptada	
Medicion sin instalacion	



C/ Gavilán nº 5, 7 y 10
Pol. Ind. Los Gallegos
28946 Fuenlabrada - Madrid
Tel.: 91 642 27 97
Fax: 91 642 21 39
comercial@decorban.com
www.decorban.com



Fabricación española

CREANDO BIENESTAR